

Imaging 3D



Passione per l'innovazione

Presentazione del nostro Presidente



“Benvenuti nel futuro dell'imaging digitale. È con immenso piacere che vi presento la nostra unità radiografica leader al mondo **Planmeca ProMax® 3D** e il software di imaging **Planmeca Romexis®** – insieme a una combinazione all'avanguardia di immagini 3D che vi consentiranno di capire più da vicino ciò che è davvero necessario per i vostri pazienti.

Sono estremamente orgoglioso dei nostri prodotti innovativi: per oltre 40 anni abbiamo lavorato a stretto contatto con i professionisti delle cure dentali per stabilire nuovi standard nel settore. Ciò che ci differenzia dalla concorrenza è che l'intero sviluppo del prodotto di base e la produzione avvengono in Finlandia – garantendo una qualità eccezionale e un'attenzione impareggiabile ai dettagli in ogni fase del processo.

Ciò ci ha consentito di produrre la nostra famiglia di prodotti **Planmeca ProMax®** al fine di soddisfare tutte le vostre necessità per l'imaging 2D e 3D in una singola unità. Ogni prodotto è costituito da una vera unità integrata, che offre comandi di facile uso e un comfort straordinario per il paziente. Dietro le quinte disponiamo anche di un team di professionisti dedicato alla ricerca e allo sviluppo, tutti determinati a sviluppare i migliori prodotti possibili per voi ed i vostri pazienti. Pertanto, sono entusiasta di invitarvi a scoprire la nostra gamma completa di soluzioni 3D avanzate”.

*Heikki Kyösti
Presidente e fondatore
Planmeca Group*

I fantastici cinque.....	4
Combinazione 3D esclusiva – una novità assoluta	6
Tecnologia CBCT.....	8
Foto del viso 3D.....	10
Modello di scansione 3D.....	12
Movimento in tempo reale dell'arcata – in 3D.....	14
Famiglia Planmeca ProMax 3D® – Caratteristiche principali	16
Facilità operativa.....	18
Tecnologia avanzata	20
Imaging con dosaggio 3D ultra basso pionieristico	22
Immagini 2D e 3D con un sensore	24
Bitewing extraorali.....	26
Cefalometria di qualità per l'ortodonzia.....	28
Planmeca Romexis®: un software per tutte le esigenze	30
Reinventare l'imaging 3D	32
Il flusso di lavoro completo per l'implantologia	34
Strumenti 3D per gli ortodontisti ed i laboratori odontotecnici ...	36
Accesso innovativo ai dati del dispositivo radiografico.....	38
Il vostro mondo dell'imaging mobile	39
Condividete le foto e le competenze on-line	40
I professionisti sono orgogliosi di presentare la famiglia di prodotti Planmeca ProMax® 3D	42
Planmeca ProMax® 3D s.....	44
Planmeca ProMax® 3D Classic	46
Planmeca ProMax® 3D Plus	48
Planmeca ProMax® 3D Mid.....	50
Planmeca ProMax® 3D Max.....	52
Impianti su misura per il paziente.....	54
Colori in evidenza	56
Specifiche tecniche	56

I fantastici cinque

Provate la famiglia di prodotti Planmeca ProMax® 3D

Compatibili con
Mac e Windows



Planmeca ProMax® 3D s



Planmeca ProMax® 3D Classic



Planmeca ProMax® 3D Plus



Planmeca ProMax® 3D Mid



Planmeca ProMax® 3D Max

*Planmeca ProMax® 3D è una famiglia di prodotti composta da unità integrate in modo straordinario. Grazie ai tre diversi tipi di imaging tridimensionale – così come al l'imaging panoramico, alle immagini bitewing extraorali e al l'imaging cefalometrico – **questi prodotti intelligenti possono soddisfare tutte le vostre esigenze dell'imaging maxillofaciale.***

Vere unità integrate per tutte le vostre esigenze di imaging.

Combinazione 3D esclusiva – una novità assoluta



*Siamo la prima azienda ad abbinare tre tipi diversi di dati 3D in un'unità radiografica. La famiglia **Planmeca ProMax® 3D** combina l'immagine tomografica computerizzata a fascio conico (CBCT), alla foto del viso 3D ed alla scansione del modello 3D in un'unica immagine 3D – usando lo stesso software avanzato. Questa combinazione 3D consente di creare un paziente virtuale 3D, assistendo l'utente in tutte le sue esigenze cliniche.*



Tecnologia CBCT

Perché la tomografia computerizzata a fascio conico (CBCT)?

La tomografia computerizzata a fascio conico (CBCT) è una tecnologia di imaging radiografico con cui vengono acquisite numerose immagini 2D di un paziente da diverse angolazioni. L'immagine volumetrica 3D viene quindi calcolata a partire da queste proiezioni 2D. Le immagini risultanti possono essere visualizzate con il nostro software di imaging avanzato da qualsiasi angolazione, compresi i piani assiali, coronali, sagittali e trasversali.

Immagini
mai viste
prima

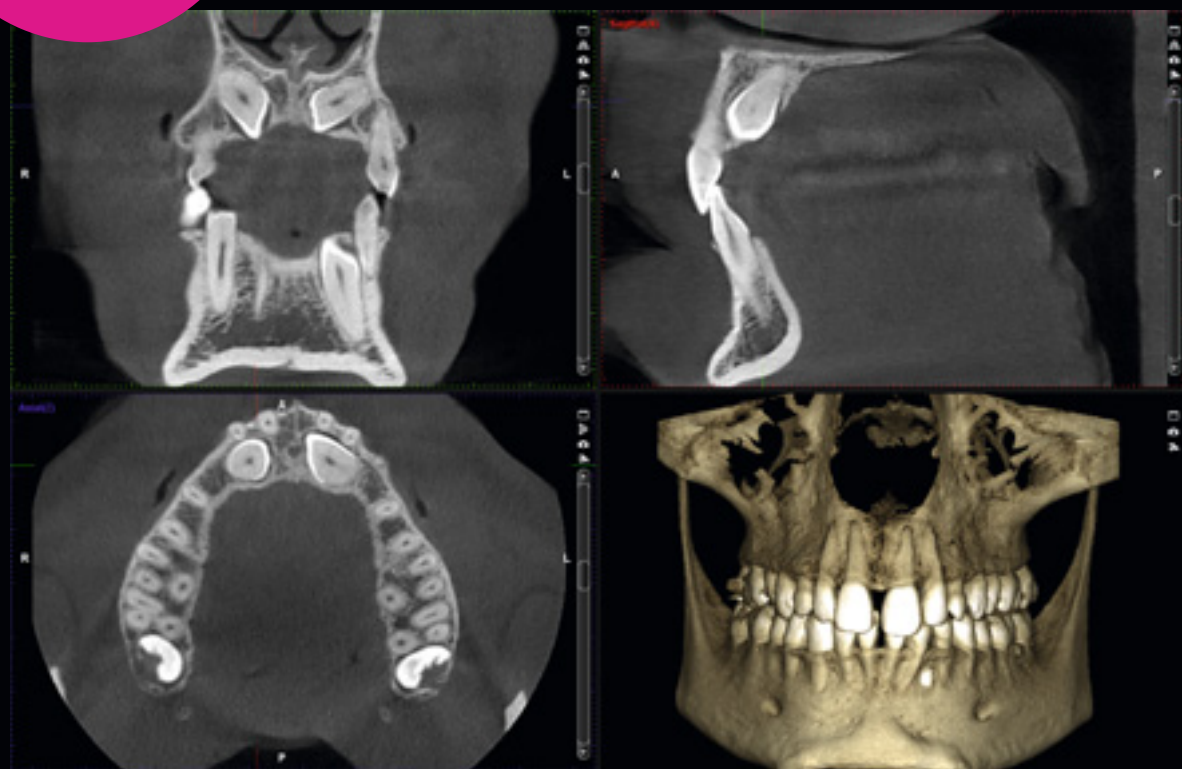

Il famoso chirurgo implantologo Franck Renouard non può più pensare di lavorare senza la CBCT

“Ho acquistato il mio **Planmeca ProMax® 3D Classic** nel 2007 e sono stato tra i primissimi utenti dell'intera Francia. La scelta è stata facile poiché l'unità Planmeca era molto più all'avanguardia rispetto ai suoi concorrenti”.

Tutte le informazioni diagnostiche necessarie da una singola unità

“Nei casi implantari, inizio solitamente l'analisi realizzando la radiografia panoramica o una semplice radiografia intraorale. Non appena mi accorgo di un'ambiguità o di un o scarso volume, scelgo la CBCT. Per alcune indicazioni, quali il rialzo dei seni o l'inserimento di innesti ossei, uso sempre la CBCT.

Eseguo solitamente senza esitazione studi di ampio volume. Ciò mi consente di diagnosticare le lesioni endodontiche o ossee che altrimenti potrebbero passare inosservate in siti diversi dal sito dell'impianto. La risoluzione dell'unità è più che sufficiente per gli esami quotidiani. Nei casi di pazienti con diversi restauri metallici o che non hanno la possibilità di stare fermi, risulta molto utile il filtro per artefatti. “

Visualizzazione completa dei seni

“Eseguo sistematicamente uno studio CBCT prima del rialzo di seno. Fornisce una visualizzazione dell'anatomia del seno e mi consente di localizzare se sono presenti patologie intra-seno o caratteristiche anatomiche, quali i setti. Consente anche di rilevare le eventuali arterie antrali spesse, che sono comuni nella parete ossea. E' necessario conoscere questi parametri prima dell'intervento chirurgico.

Al giorno d'oggi, non mi piace ricevere esami cartacei perché i radiologi spesso non forniscono le viste assiali che sono essenziali nello studio dei seni. Quando eseguo io stesso le radiografie, posso scegliere la sezione che mi interessa”.

Maggiore soddisfazione del paziente

Inoltre utilizzo la CBCT per verificare l'integrazione del mio innesto quando è necessario un aumento di tessuto prima di posizionare l'impianto. Ho anche necessità della CBCT quando ci sono complicanze, che si verificano nel 3-5% dei casi. Vi posso garantire che i pazienti sono felici di ricevere immediatamente la loro diagnosi e il trattamento, senza la necessità di recarsi in un centro di radiologia specializzato.

Planmeca ProMax 3D Classic è un'unità radiologica progettata accuratamente. Tutto sommato, l'uso del 3D è diventato per me naturale. Mi chiedo solo come potevamo fare quando il 3D non era ancora disponibile”!

Dottor Franck Renouard, DDS, Parigi, Francia



Il dott. Renouard ci tiene a precisare che non ha ricevuto alcun compenso economico o altri vantaggi per questa intervista.

Foto del viso 3D

Planmeca ProFace® è un esclusivo sistema fotografico del viso 3D disponibile per tutti i nostri dispositivi radiografici 3D. Questo innovativo sistema integrato produce una foto realistica in 3D del viso e l'immagine CBCT in una singola sessione di imaging. È anche possibile scattare una foto separata in 3D del viso senza esporre il paziente alle radiazioni.

La prima telecamera integrata in un apparecchio radiografico



Planmeca ProFace® – Il volto in 3D

Progettato per soddisfare le più diverse esigenze diagnostiche dei professionisti delle odierne cure maxillo-facciali e dentali, **Planmeca ProFace®** è uno strumento molto efficace per la pianificazione pre-operatoria e il follow-up del trattamento. È ideale anche per motivare il paziente e condividere le informazioni con i colleghi.

Chirurgia facciale più sicura e veloce

La foto in 3D visualizza i tessuti molli in relazione con i tessuti ossei e quelli dentali. Sia l'immagine CBCT, sia la foto 3D, vengono generate in un'unica sessione di imaging, con la posizione del paziente, l'espressione del viso e la posizione dei muscoli invariate – fornendo immagini perfettamente compatibili.

L'attenta pianificazione pre-operatoria – con cui è possibile studiare accuratamente l'anatomia del viso con il nostro software **Planmeca Romexis®** – facilita le operazioni precise e dettagliate e migliora il risultato estetico.



Confronti pre e post-operatorio



Misurazione delle distanze e dei rapporti tra osso e tessuti molli

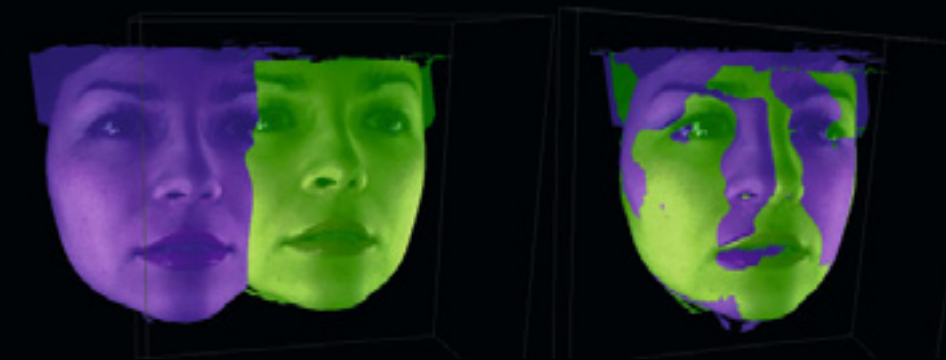

Sovrapposizione delle immagini per il confronto



Mostra la deviazione per vedere immediatamente le modifiche



Crea automaticamente una serie di foto 2D

Modello di scansione 3D

Con le unità della famiglia **Planmeca ProMax® 3D** è possibile scansionare sia le impronte, sia i calchi in gesso – una caratteristica interessante che rappresenta una novità assoluta delle nostre unità CBCT. E con il nostro avanzato software **Planmeca Romexis®**, i modelli digitalizzati sono immediatamente disponibili e possono essere conservati per l'uso futuro.



Scansione del calco in gesso per un modello digitale



Scansione dell'impronta per un modello digitale

Vantaggi della scansione per il modello 3D

I modelli digitali consentono di risparmiare spazio

I modelli digitali 3D sono memorizzati all'interno del database **Planmeca Romexis®** nel formato standard STL, riducendo la necessità di produrre o conservare calchi in gesso fisici.

Creazione del paziente virtuale

Il modello 3D digitalizzato può essere sovrapposto ai dati CBCT, creando un paziente virtuale e agevolando tutte le vostre esigenze cliniche e di pianificazione del trattamento. L'insieme combinato dei dati fornisce un modello privo di artefatti della dentatura del paziente, incluse le ossa, le corone e i tessuti molli. Questo offre nuove opzioni preziose per la pianificazione dell'impianto, per la produzione della guida chirurgica, per gli obiettivi ortodontici e per la chirurgia ortognatica.



Scansione delle impronte dell'arcata superiore ed inferiore e del morso in cera in 3D



Modelli dell'arcata superiore e inferiore in occlusione. Uno strumento utile per la pianificazione del trattamento ortodontico e il follow-up progressivo del paziente

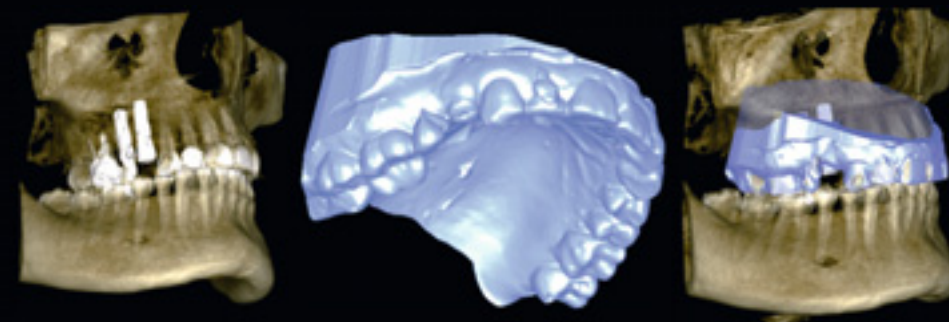

CBCT sovrapposta e modello 3D del mascellare superiore. Misurazione, confronto e monitoraggio dei cambiamenti nei movimenti dei denti



Scansione della corona e dell'impronta, e immagine CBCT per una pianificazione più accurata dell'impianto

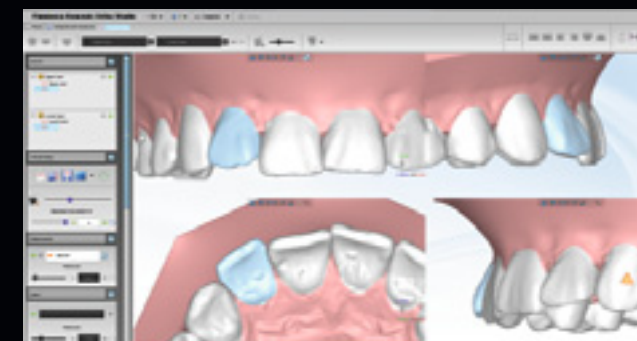

Ulteriore analisi dei dati STL nel modulo Planmeca Romexis® 3D Ortho Studio, e conseguente realizzazione di un'analisi completa del modello in gesso dei denti e creazione di un piano di trattamento ortodontico

Movimento in tempo reale dell'arcata – in 3D

Planmeca 4D™ Jaw Motion è l'unica vera soluzione CBCT integrata per il monitoraggio, la registrazione, la visualizzazione e l'analisi in 3D dei movimenti dell'arcata. Offre dati di misurazione e visualizzazione incomparabili dei movimenti 3D mandibolari in tempo reale – creando una quarta dimensione nella diagnosi.



Caratteristiche principali:

- L'unica soluzione CBCT integrata per il rilevamento dell'arcata
- Traccia, visualizza e registra il movimento delle arcate in 3D
- Visualizza in tempo reale i movimenti nel software **Planmeca Romexis®**
- Registra i movimenti per l'uso e l'analisi successivi
- Misura e visualizza i percorsi di uno o più punti di interesse nei grafici del movimento frontale, sagittale e assiale e in 3D
- Esporta le informazioni sul movimento e sulla misurazione nelle applicazioni di terze parti e nel formato XML o CSV per l'analisi e la pianificazione del trattamento.
- Allinea i modelli dentali digitali con un'immagine CBCT per una visualizzazione migliorata

Componenti chiave di Planmeca 4D™ Jaw Motion

- Immagine CBCT del paziente, ad esempio, immagine **Planmeca Ultra Low Dose™**
- Unità radiografica **Planmeca ProMax® 3D Mid** o **Planmeca ProMax® 3D Max** dotata dell'opzione foto del viso **Planmeca ProFace®**
- Modulo software **Planmeca Romexis® 4D Jaw Motion**
- Occhiali speciali e dispositivo per il monitoraggio dell'arcata inferiore con sfere riflettenti leggere

Le applicazioni includono:

- Supporto della diagnosi temporo-mandibolare (DTM)
- Analisi del movimento della mandibola e del condilo
- Pianificazione preoperatoria e verifica del trattamento postoperatorio
- Programmazione dell'articolatore



Famiglia Planmeca ProMax 3D® – Caratteristiche principali

Tecnologia avanzata:

- Risoluzioni ideali e livelli di dosaggio dei pazienti sempre conformi al principio ALARA (livello più basso ragionevolmente raggiungibile)
- L'avveneristico protocollo di **Planmeca Ultra Low Dose™** permette l'imaging CBCT con una dose ancora più bassa rispetto all'imaging panoramico 2D standard
- Dimensioni e posizione ottimali del volume per ogni esigenza clinica
- Protocolli di imaging speciali per le applicazioni dentali e ORL
- Certificato per l'uso con il sistema ortodontico **suressmile**

Facilità d'uso:

- Posizionamento agevole del paziente e comfort ineguagliabile
- Vere unità radiografiche integrate non solo per l'imaging 3D, ma anche per l'imaging panoramico e cefalometrico 2D*
- Facilità d'uso per un flusso di lavoro regolare
- **ProTouch™ Desktop** per l'utilizzo del pannello di comando a distanza nella workstation
- Software **Planmeca Romexis®**
- Supporto per Mac e Windows



Alcune modalità menzionate potrebbero non essere compatibili con l'intera gamma delle unità radiografiche della famiglia Planmeca ProMax® 3D. Per informazioni dettagliate sulla disponibilità, vedere le specifiche tecniche alla fine della brochure.

Facilità operativa

Le nostre unità **Planmeca ProMax® 3D** sono note in tutto il mondo per l'incredibile facilità d'uso e l'eccezionale comfort per il paziente. Un paziente rilassato significa un flusso di lavoro omogeneo dell'imaging ed una migliore qualità di immagini.

Posizionamento accessibile del paziente

- Posizionamento agevole con un'architettura anteriore aperta
- Visuale perfetta del vostro paziente
- Nessuna sensazione claustrofobica per il paziente
- Regolazione di precisione con i laser e il joystick di posizionamento
- Verifica del posizionamento corretto con una scout view
- Posizionamento facile del paziente su sedia a rotelle

Supporto
per il paziente
impareggiabile



Immagini scout per un posizionamento agevole

Le immagini esplorative e le viste 2D agevolano il posizionamento e possono essere utilizzate anche nella diagnosi preliminare.

Pannello di comando intuitivo di Planmeca ProTouch™

- L'interfaccia grafica chiara e semplice guida intuitivamente l'utente nel suo lavoro
- I siti e i valori delle esposizioni pre-programmati per diversi tipi di immagini e obiettivi consentono di risparmiare tempo e di concentrarsi sui pazienti
- Il pannello di comando dell'unità può essere utilizzato in modalità remota dalla workstation

Imaging agevole con protocolli già progettati

- Protocolli di imaging ideati per specifici compiti diagnostici, aree o dimensioni del sito da indagare
- Dimensioni volumetriche, risoluzione e valori di esposizione adeguati
- Selezione e regolazione automatica della posizione del distretto
- Dimensioni del volume ridotte per i piccoli pazienti per evitare radiazioni inutili

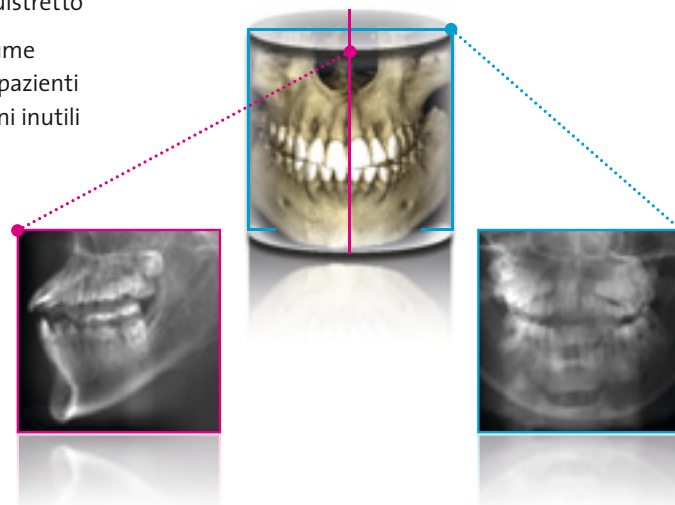

Tecnologia avanzata

Le nostre soluzioni e algoritmi high-tech intelligenti garantiscono una geometria di imaging ideale, una perfetta usabilità e immagini cristalline prive di rumori e artefatti.

Soluzioni intelligenti per la migliore qualità dell'immagine

Tecnologia SCARA

La costruzione del braccio controllata dal computer SCARA (*Selectively Compliant Articulated Robot Arm*) consente qualsiasi tipo di movimento. Ciò permette un posizionamento preciso e affidabile del volume e regolazioni del diametro del volume, riducendo la quantità di radiazioni per i pazienti.

Nuova tensione del tubo da 120 kV

La tensione del tubo da 120 kV consente una qualità d'immagine ottimizzata per gli obiettivi difficili – riducendo gli artefatti e garantendo immagini dal contrasto superiore.

Modalità di imaging ottimizzate per varie necessità

- **La modalità Basso** dosaggio acquisisce l'immagine con una dose minima di radiazioni. Indicato specificamente per casi ortodontici, pedodontici e per lo studio dei seni. Dimensioni voxel: 400 o 600 μm
- **La modalità Normale** è la scelta migliore per la gran parte delle più comuni esigenze di imaging. Dimensioni voxel: 200 μm
- **La modalità Alta** definizione è stata ideata per l'imaging di strutture anatomiche di piccole dimensioni, come ad esempio le ossa dell'orecchio. Dimensioni voxel: 150 μm
- Il protocollo dei **bracci** offre impostazioni ottimizzate dell'esposizione per l'imaging dei pazienti con staffe. Dimensioni voxel: 150 μm
- **La modalità ad alta risoluzione** offre più dettagli, ove necessario. Dimensioni voxel: 100 μm
- **La modalità Endodonzia** offre la migliore risoluzione nel formato più piccolo. Dimensioni voxel: 75 μm

Regione di interesse per le immagini ad alta risoluzione

La funzione di ricostruzione ROI (regione d'interesse) consente di generare un nuovo volume con un numero inferiore di voxel da dati di immagini con un grosso volume di voxel acquisiti precedentemente. Questo consente una diagnosi più precisa, senza la necessità di radiazioni supplementari per il paziente.



Non perderete mai un colpo con le unità CBCT di Planmeca

I movimenti del paziente, gli artefatti da metallo e le dimensioni ridotte dei voxel, sono normalmente riconosciuti come delle problematiche da superare per la qualità delle immagini CBCT. Con le unità CBCT di Planmeca e le rispettive opzioni avanzate per il miglioramento delle immagini, è possibile risolvere queste problematiche e riuscire ogni volta ad ottenere immagini superiori. Le opzioni possono essere selezionate preventivamente prima dell'acquisizione o utilizzate successivamente per ottenere risultati affidabili. La scelta è tua!

Correzione degli artefatti da movimento con Planmeca CALM™

- Algoritmo di correzione iterativa dei movimenti del paziente durante l'acquisizione delle immagini
- Elimina la necessità di ripetere le esposizioni
- Annulla gli effetti dei movimenti del paziente
- Eccellente quando si effettuano esami ai pazienti più vivaci

Riduzione degli artefatti da metallo con Planmeca ARA™

- Algoritmo affidabile per immagini prive di artefatti
- Rimuove le ombre e le striature causate dai restauri in metallo e dalle otturazioni canalari
- Provate e testate: risultati ottenuti grazie a una ricerca scientifica approfondita

Rimozione del rumore con Planmeca AINO™

- Immagini prive di disturbi preservando i dettagli importanti
- Consente valori di esposizione più bassi riducendo il rumore
- Migliora la qualità dell'immagine quando si utilizzano dimensioni estremamente ridotte dei voxel (ad esempio nella modalità di imaging endodontica)
- Attivata automaticamente quando si utilizza il protocollo di imaging **Planmeca Ultra Low Dose™**

La modalità di endodonzia

La modalità di acquisizione immagini endodontica offre persino la visualizzazione perfetta di dettagli anatomici minimi. Questa modalità di acquisizione immagini avanzata è la scelta ideale per l'endodonzia e gli altri casi che presentano dettagli minuti.

- Altissima risoluzione con dimensioni di voxel di 75 μm
- Perfetto per i dettagli più minuti, permette una diagnosi precisa e la pianificazione del trattamento

Senza la correzione degli artefatti da movimento



Con l'algoritmo di correzione dei movimenti Planmeca CALM™



Senza rimozione degli artefatti

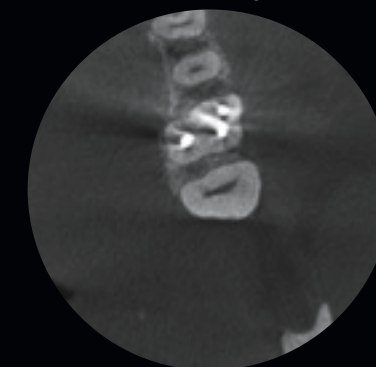

Con algoritmo di rimozione degli artefatti Planmeca ARA™



Senza rimozione dei disturbi

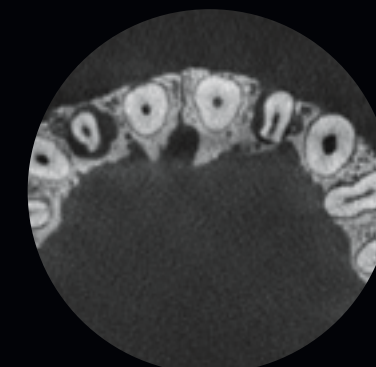

Con filtro di rimozione dei disturbi Planmeca AINO™

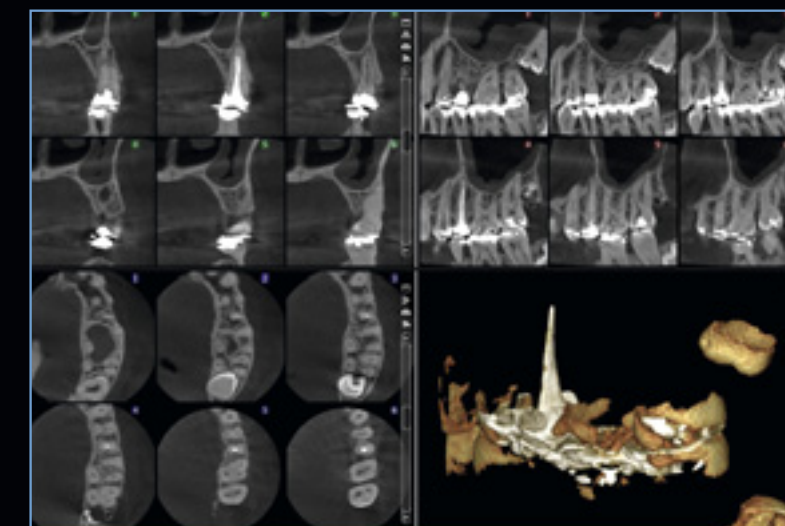
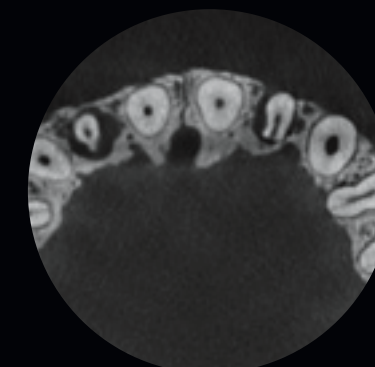

Imaging con dosaggio 3D ultra basso pionieristico

Le unità **Planmeca ProMax® 3D** offrono l'esclusivo protocollo di imaging **Planmeca Ultra Low Dose™** che permette di effettuare l'imaging CBCT con una dose di radiazioni per il paziente ancora più bassa rispetto all'imaging panoramico 2D standard.

Più informazioni, meno radiazioni

Planmeca Ultra Low Dose™ può essere utilizzato con tutte le dimensioni di voxel e in tutte le modalità di imaging, dalla modalità Normale alla modalità Endodonzia. L'utilizzo del protocollo Planmeca Ultra Low Dose riduce la dose al paziente con una media del 77% senza riduzione statistica nella qualità dell'immagine*.

Il protocollo di imaging unico e pionieristico si basa su algoritmi 3D intelligenti sviluppati appositamente da Planmeca. Il sistema di imaging 3D permette sempre al medico di scegliere un equilibrio ottimale tra la qualità dell'immagine e il dosaggio, sempre sulla base del principio ALARA.

* Study of Orthodontic Diagnostic FOVs Using Low Dose CBCT protocol (Ludlow, John Barrett and Koivisto, Juha).

planmeca.com/ULD-poster

Ideale per molti casi clinici

Il protocollo Planmeca Ultra Low Dose ha dimostrato di essere l'ideale per molti casi clinici.

- Ortodonzia:
 - Definizione della quantità di osso attorno alla radice
 - Localizzazione dei denti non eruttati e impattati prima del trattamento ortodontico
 - Definizione dei punti di riferimento ortodontici per l'analisi cefalometrica
- Immagini postoperatorie e di follow-up nella chirurgia maxillo-facciale
- Studi delle vie aeree
- Studi del seno
- Pianificazione impianto



ULD	90 kV
	8 mA
	12 s
DAP	128 mRy
CTDI	2.3 mRy
ULD	90 kV
	5.6 mA
	4 s
DAP	276 mRy
CTDI	5.7 mRy

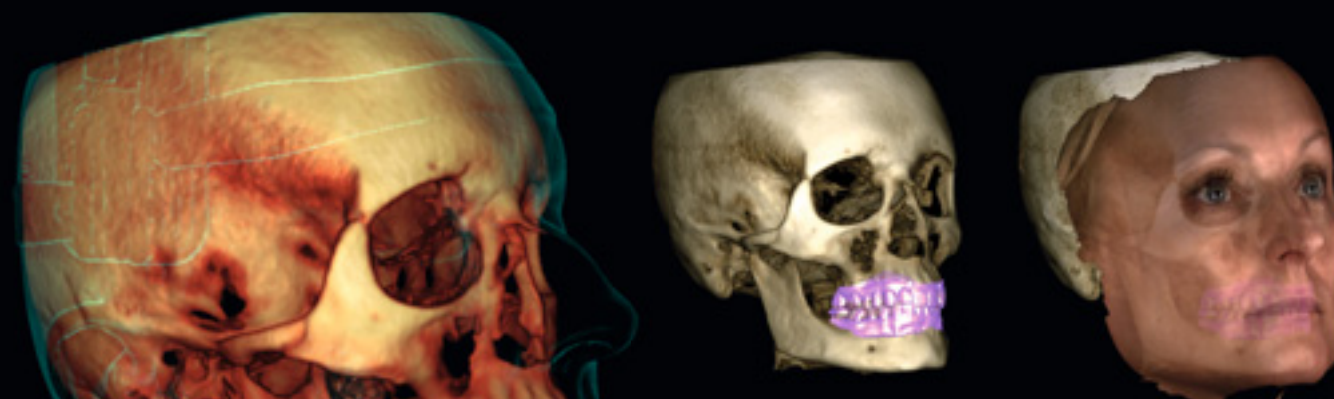

Planmeca ProMax® 3D Mid

- FOV Ø 200 x 170 mm / Dimensioni voxel 600 µm
- Dose efficace 14,7 µSv

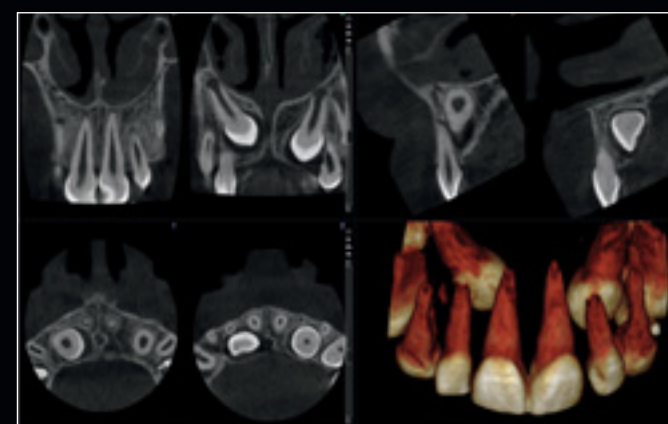

Planmeca ProMax® 3D Classic

- FOV Ø 40 x 50 mm / Dimensioni voxel 150 µm
- Dose efficace 14,4 µSv

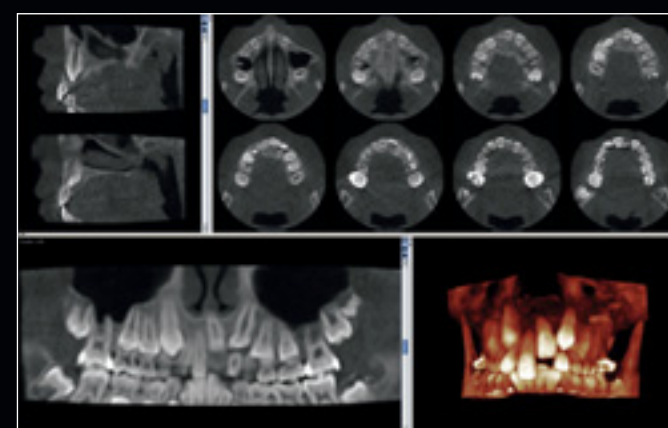

Planmeca ProMax® 3D Max

- FOV Ø 85 x 50 mm / Dimensioni voxel 400 µm
- Dose efficace 4,0 µSv

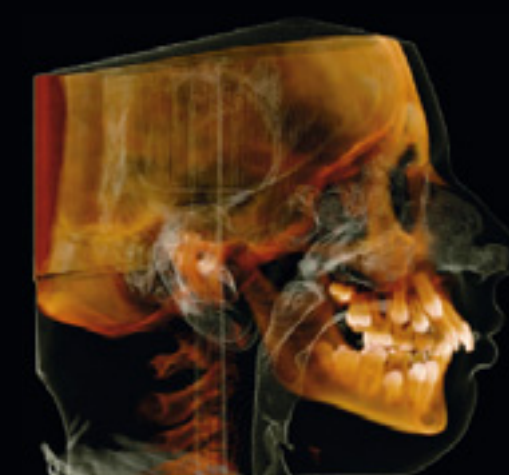

Planmeca ProMax® 3D Mid

- FOV Ø 200 x 170 mm / Dimensioni voxel 600 µm
- Dose efficace 29,2 µSv

Il protocollo Planmeca Ultra Low Dose™ ha cambiato completamente l'imaging 3D

“In MESANTIS® 3D DENTAL-RADIOLOGICUM realizziamo circa 7.500 immagini CBCT all'anno presso otto sedi in Germania. Il nostro obiettivo principale nell'ambito dell'imaging radiografico è di ridurre la possibile dose di radiazioni il più ragionevolmente possibile (principio ALARA). La dose effettiva utilizzata per le radiografie 2D digitali tradizionali realizzate presso gli studi ortodontici è generalmente di 26–35 µSv (ICRP 2007). Le immagini CBCT convenzionali della testa ottenute con le moderne apparecchiature CBCT sono realizzate con una dose effettiva di 49–90 µSv.

Il protocollo di imaging più recente con un algoritmo specifico associato è il protocollo Planmeca Ultra Low Dose™. In termini medici, il protocollo permette a radiologi di regolare i parametri di imaging singolarmente, sulla base delle esigenze mediche di ciascun caso. I valori di mA, in particolare, possono essere regolati singolarmente e ridotti per ciascun paziente, come richiesto dalle linee guida scientifiche internazionali. Pertanto, è possibile

ridurre ulteriormente la dose effettiva in modo significativo con l'uso del protocollo Planmeca Ultra Low Dose. A seconda del campo visivo, oggi le apparecchiature CBCT con algoritmo Planmeca Ultra Low Dose hanno una dose effettiva compresa tra 4 e 22 o tra 10 e 36 µSv.

I nostri pazienti e i colleghi inviati sono sempre lieti di sapere che oggi la dose effettiva per alcune indicazioni è ancora più bassa rispetto all'imaging radiografico 2D tradizionale. Dallo scorso anno abbiamo potuto sostituire i comuni protocolli CBCT con il protocollo Planmeca Ultra Low Dose.

Presso MESANTIS® 3D DENTAL-RADIOLOGICUM, in Germania, il protocollo di imaging Planmeca Ultra Low Dose è utilizzato con campo visivo stretto o ampio. Con il nuovo protocollo, molti pazienti possono beneficiare della migliore tecnologia diagnostica 3D senza doversi esporre a una maggiore dose di radiazioni. “

Prof. Dr. Axel Bumann

Il Prof. Bumann ci tiene a precisare che non ha ricevuto alcun compenso economico o altri vantaggi per questa intervista

Prof. Dr. Axel Bumann
Odontoiatra, ortodontista,
specialista in chirurgia
orale e in radiologia orale e
maxillo-facciale, MESANTIS®
3D DENTAL-RADIOLOGICUM

Immagini 2D e 3D con un sensore

Il nostro avanzato sistema di imaging **SmartPan™** utilizza lo stesso sensore 3D anche per l'imaging panoramico 2D.

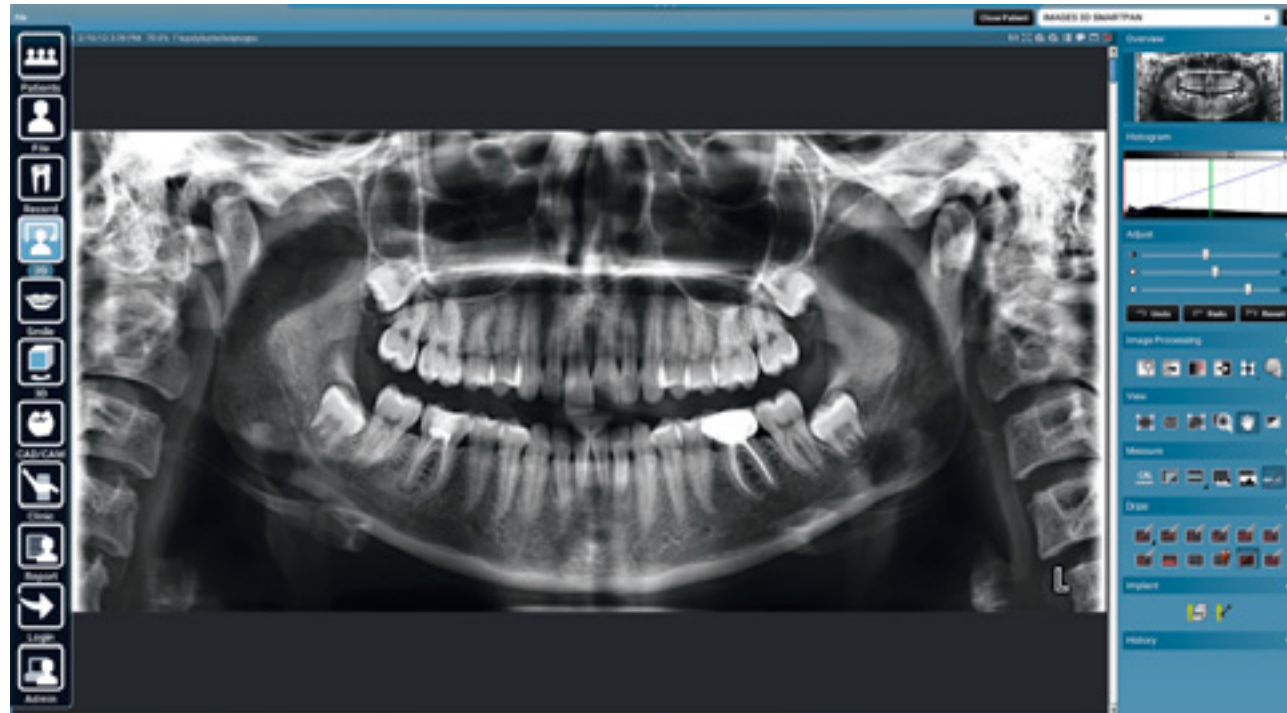

2D SmartPan™ – Imaging panoramico esclusivo

- Un sistema unico per l'imaging 2D
- Utilizza lo stesso sensore 3D per le immagini 2D panoramiche, eliminando la necessità di cambiare i sensori
- Gli utenti possono navigare tra le immagini panoramiche e selezionare quelle più adatte per la diagnosi
- Parametri per il posizionamento del paziente e l'elaborazione dell'immagine analoghi a quelli dei programmi di imaging 2D

Programmi 2D

<i>Standard:</i> Programmi panoramici di base	Panoramica standard ATM laterale (a bocca chiusa e aperta) ATM-PA (a bocca chiusa e aperta) PA seni
<i>Standard</i>	Modalità bambini (pediatrica) per ogni programma, per ridurre il dosaggio
<i>Opzionale</i>	Segmentazione orizzontale e verticale per il programma panoramico
<i>Opzionale</i>	Bitewing
<i>Opzionale:</i> Programmi panoramici avanzati	Panoramica interprossimale Panoramica ortogonale (perio) ATM-PA laterale ATM laterale multiangolare ATM-PA multiangolare Seno PA lineare Seno laterale



Normal SmartPan™ produce 9 diversi strati panoramici paralleli con circa 2 mm di spostamento e uno strato di autofocus



MultiView SmartPan™ calcola 9 diversi strati panoramici ruotati. Ciò consente di regolare l'angolo di visualizzazione per una migliore diagnosi.



Bitewing extraorali

E se fosse possibile eseguire tutto l'imaging diagnostico di routine in modo extraorale?

Le bitewing extraorali di **Planmeca ProMax®** sono l'ideale per la parodontologia, per i pazienti anziani e i bambini, per i pazienti claustrofobici, per i pazienti con un forte riflesso del vomito e per i pazienti che presentano dolore. Le bitewing extraorali migliorano l'efficienza clinica e richiedono meno tempo e lavoro rispetto all'imaging bitewing intraorale convenzionale.



Quali sono i vantaggi del le bitewing extraorali?

- Ideale per tutti i pazienti – non richiede il posizionamento del sensore
- Rende visibili i contatti interprossimali in modo regolare, restituendo un migliore valore diagnostico
- Maggiore superficie diagnostica rispetto alla modalità intraorale
- Maggiori dati clinici: dal canino al terzo molare
- Migliore efficienza clinica – richiede meno tempo e lavoro rispetto alle bitewing intraorali tradizionali
- Migliore esperienza e comodità del paziente – elimina i conati di vomito

Maggiore valore diagnostico con le bitewing extraorali

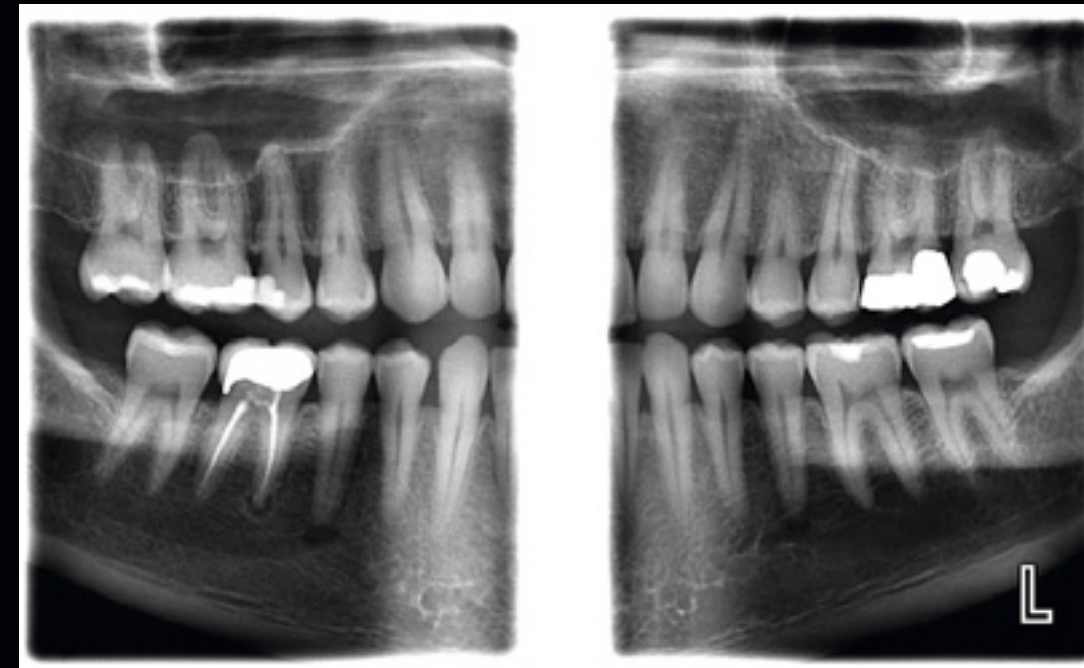

Programma di bitewing reale, per adulti



Immagine panoramica standard dello stesso paziente del bitewing precedente

La bitewing reale è possibile solo con la nostra tecnologia SCARA3

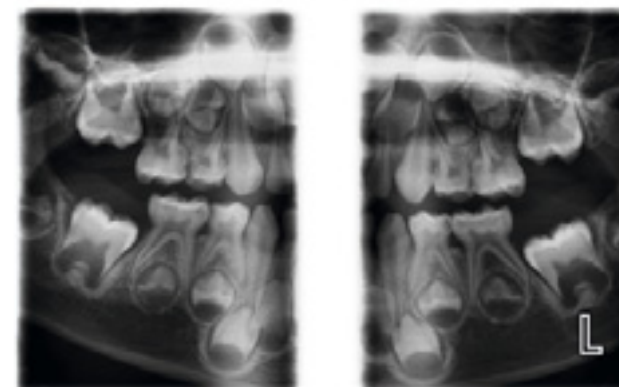

Programma di bitewing reale, per i bambini di 5 anni

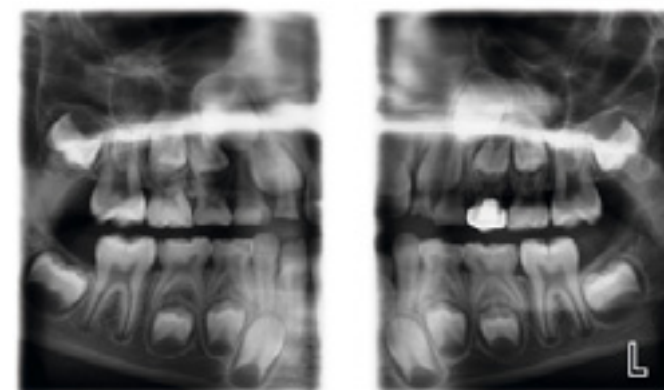

Programma di bitewing reale, per i bambini di 8 anni



Cefalometria di qualità per l'ortodonzia

Offriamo attrezzature eccezionali e il software più avanzato per tutte le vostre esigenze ortodontiche.

Imaging cefalometrico con le unità Planmeca ProMax®

- Il funzionale e intuitivo posizionario della testa consente il posizionamento preciso per tutte le proiezioni cefalometriche.
- Olive auricolari e supporti in fibra di carbonio e il posizionario nasale sono estremamente stabili, igienici e radiotrasparenti.
- L'unità si allinea automaticamente per eseguire le esposizioni cefalometriche e quindi seleziona il collimatore adeguato
- La testata del tubo girevole nell'unità 3D elimina la necessità di rimuovere il sensore 3D
- Opzioni di collimazione dedicate per l'imaging pediatrico

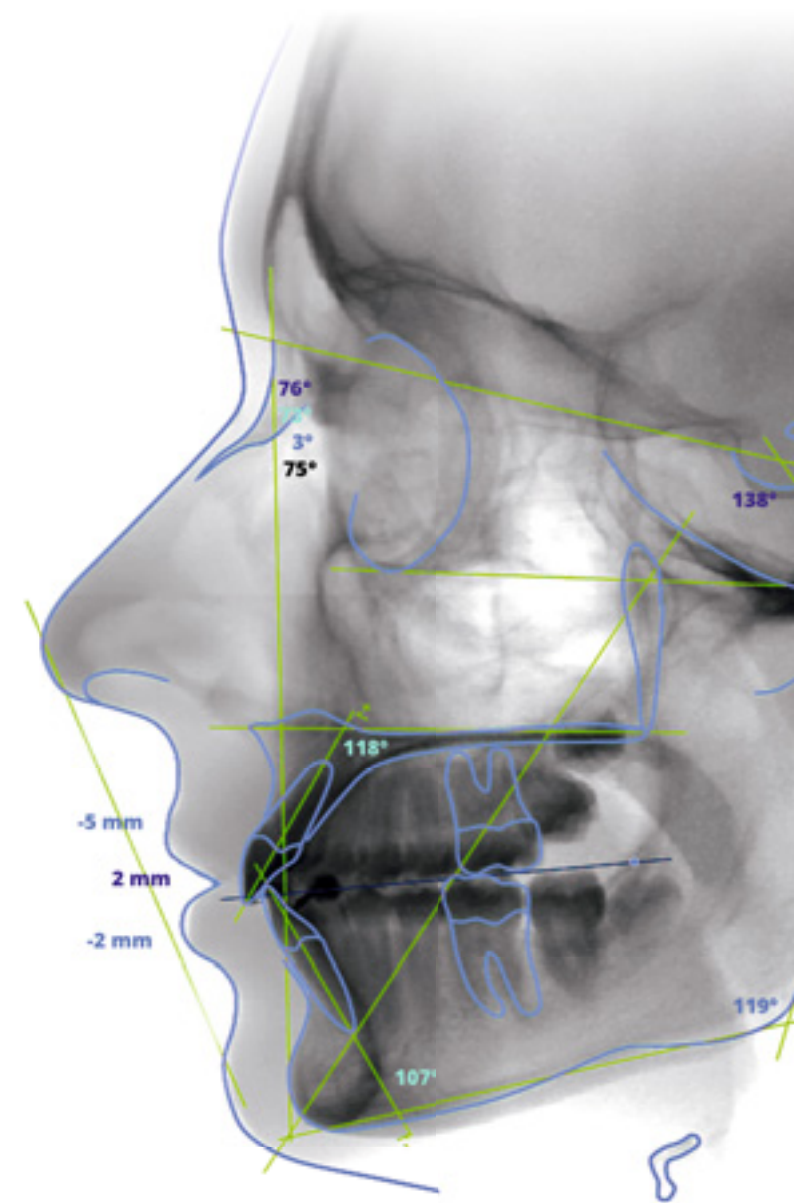

Due opzioni disponibili nel dispositivo:

Cefalostato Planmeca ProCeph™ one shot

- Efficace cefalostato one shot
- Breve tempo di esposizione: assenza di artefatti da movimento, basso dosaggio per il paziente
- Dimensioni delle immagini da 18 x 20 cm a 30 x 25 cm

Cefalostato a scansione Planmeca ProMax®

- Cefalostato digitale che scansiona la testa del paziente orizzontalmente usando un sottile fascio di raggi X, con una dose molto bassa ed efficace di radiazioni
- Flessibilità eccezionale dei formati d'immagine, con dimensioni massime di campo di 30 x 27 cm

Più facile
e accurato
che mai

Due opzioni per le analisi cefalometriche:

Modulo analisi cefalometrica di Planmeca Romexis®

Approfitta della vasta gamma di strumenti ortodontici e ortognatici offerti del modulo di **Planmeca Romexis®**.

- Strumenti per realizzare analisi cefalometriche, sovrapposizioni e piani di trattamento chirurgico in pochi minuti
- Analisi, modelli e referti completamente personalizzabili
- Funzione di esportazione e importazione in Microsoft Excel
- Compatibile con il sistema operativo Windows

Servizio di analisi automatica online

Acquisisci le analisi cefalometriche indipendentemente dal tempo e dal luogo con il servizio di analisi cefalometrica automatico Planmeca Romexis.

- Traccia cefalometrica automatica online in pochi secondi
- Oltre 50 analisi immediatamente disponibili per il download dopo l'analisi
- Link diretto dal modulo Planmeca Romexis 2D per richiedere delle analisi

Nuovo!

Planmeca Romexis®: un software per tutte le esigenze

Offriamo una rivoluzionaria soluzione software all-in-one per le cliniche di tutte le dimensioni. Il nostro software **Planmeca Romexis®**, leader a livello mondiale, è il cervello di tutti i nostri prodotti perché riunisce tutti i dispositivi dello studio dentistico, dai dispositivi CAD/CAM ai dispositivi di imaging e ai riuniti. Supporta la gamma più versatile delle modalità di imaging 2D e 3D.



Imaging e CAD/CAM in un unico software:
una novità assoluta per il settore

Reinventare l'imaging 3D

Il nostro innovativo software **Planmeca Romexis®** offre strumenti progettati appositamente per gli implantologi, gli endodontisti, i parodontologi, i protesisti, gli ortodontisti, i chirurghi maxillo-facciali e i radiologi. Consente anche di visualizzare le immagini ovunque si utilizzino le nostre applicazioni mobili e di fruire di una compatibilità ineguagliabile con altri sistemi.

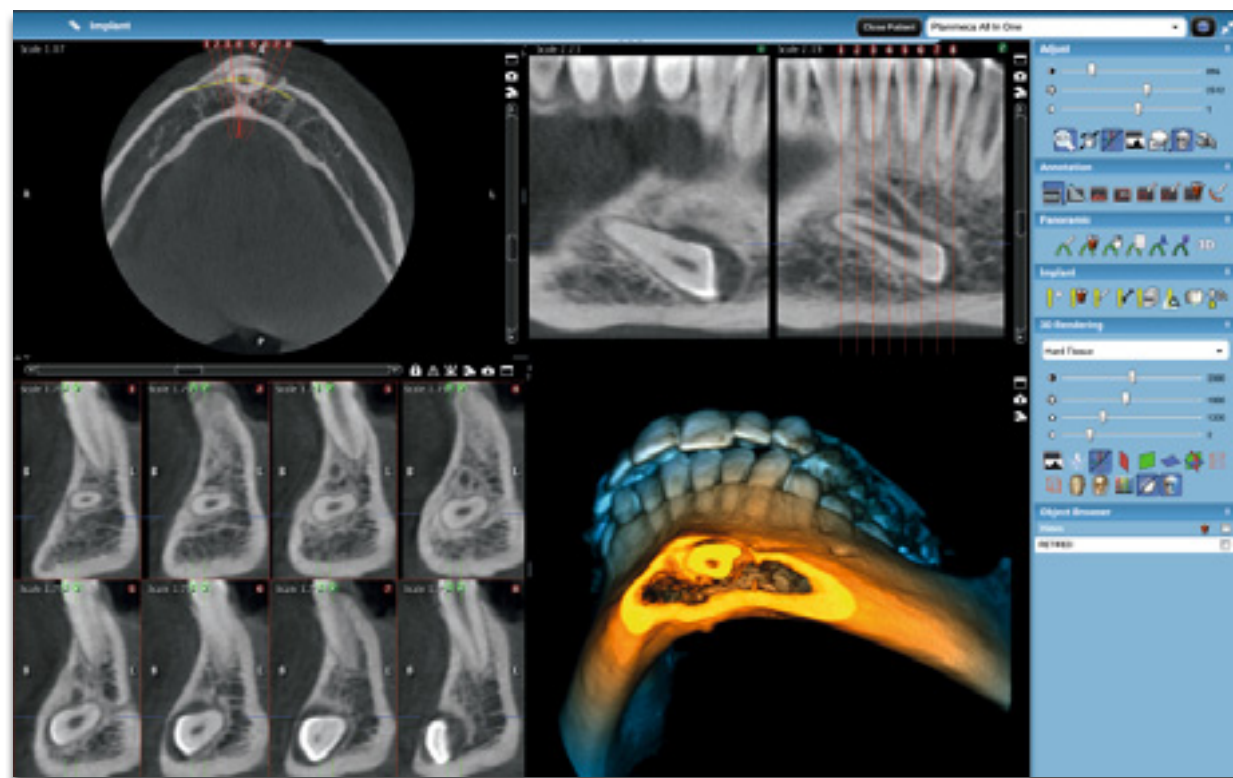

Strumenti eccellenti per immagini di qualità

Grazie a un set completo di strumenti per la visualizzazione, l'elaborazione, la misurazione, il disegno e le annotazioni delle immagini, **Planmeca Romexis®** migliora il valore diagnostico delle radiografie. Sono anche incluse funzionalità di stampa versatili, nonché per l'importazione e l'esportazione delle immagini. Il software è composto da diversi moduli – in modo da poter scegliere quelli più adatti alle vostre esigenze.

Utilità della diagnosi 3D

La visualizzazione del rendering 3D di Planmeca Romexis fornisce una panoramica immediata dell'anatomia e costituisce un eccellente strumento di educazione per il paziente. Le immagini possono essere visualizzate immediatamente da diverse proiezioni o convertite in immagini panoramiche e sezioni trasversali. Gli strumenti di misurazione e annotazione – quali il percorso del canale del nervo – facilitano la pianificazione sicura e precisa del trattamento.

Applicazione
gratuita Planmeca
Romexis® Viewer
planmeca.com/it/Viewer

Applicazione per la visualizzazione dotata di funzionalità complete
Non richiede alcuna installazione
Supporto per Mac e Windows
Distribuzione agli specialisti o ai pazienti

Sovrapposizione della CBCT

Una novità di Planmeca Romexis 3D: il modulo consente la sovrapposizione di due immagini CBCT. È uno strumento prezioso per le comparazioni delle immagini precedenti e successive e può essere utilizzato per il follow-up della chirurgia ortognatica, nonché, ad esempio, per i trattamenti ortodontici. Inoltre, il modulo consente agli utenti di confrontare le immagini CBCT e MRI fianco a fianco – fornendo una vista completa dell'anatomia dei pazienti.

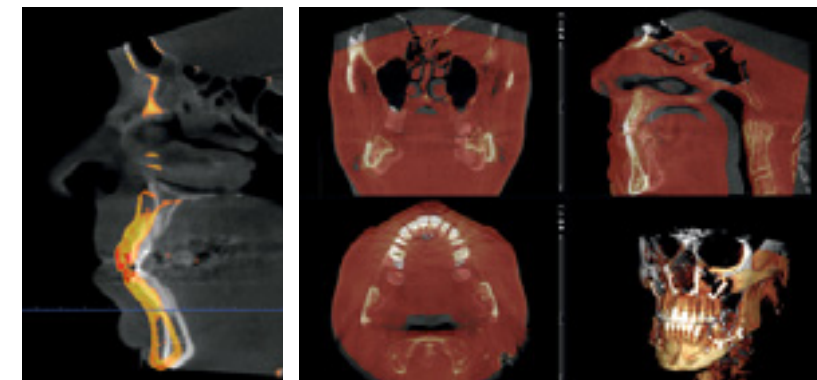

Tampere University Hospital, Medical Imaging Center, Finland

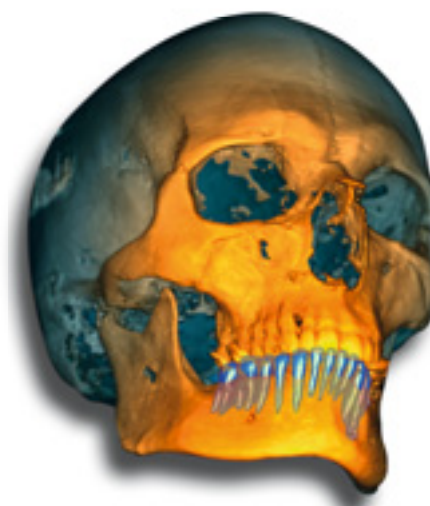

Segmentazione del dente

Planmeca Romexis fornisce uno strumento nuovo, intuitivo ed efficiente per la segmentazione del dente e della radice a partire da un'immagine CBCT. La procedura guidata consente la rapida segmentazione dell'intera dentatura di un paziente. Ad esempio, i modelli di superficie dei denti segmentati possono essere visualizzati, misurati e utilizzati in **Planmeca Romexis® 3D Ortho Studio** nell'ambito dei trattamenti ortodontici.

Condivisione agevole dei risultati

Gli studi possono essere convertiti rapidamente in stampe multipagina o distribuiti tramite il software gratuito **Planmeca Romexis® Viewer**. Trasferire i casi su dispositivi portatili o a studi associati che usano Planmeca Romexis è semplice.

Migliore compatibilità con gli altri sistemi

Planmeca Romexis offre un'eccellente compatibilità con gli altri sistemi, consentendo di utilizzare liberamente i prodotti di terze parti nella vostra clinica. Il supporto TWIN e la compatibilità con lo standard DICOM consentono di utilizzare il nostro software flessibile con la maggior parte dei sistemi.

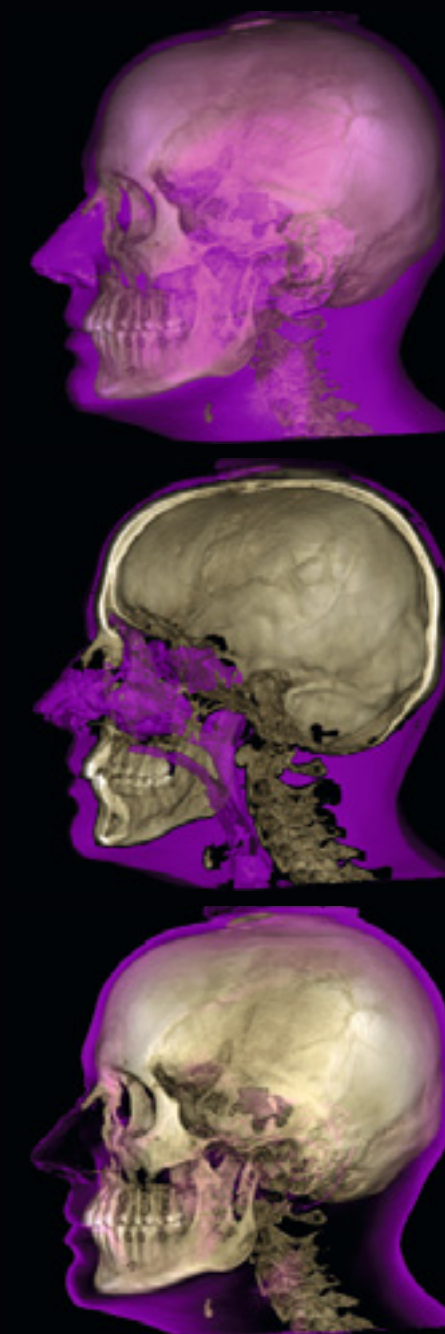

Visualizzazione e misurazione dei volumi delle vie aeree e dei seni prima e dopo il trattamento per semplificare la diagnosi e la pianificazione del trattamento. I nostri avanzati strumenti software consentono misurazioni accurate nello spazio 3D. Le misurazioni possono essere analizzate facilmente utilizzando le viste salvate.

Il flusso di lavoro completo per l'implantologia

Il nostro modulo per la pianificazione degli impianti **Planmeca Romexis® 3D** offre tutti gli strumenti necessari per un'implantologia completamente digitale – dalla pianificazione alla chirurgia guidata. La libreria impianti del software include modelli realistici di impianti e abutment, nonché raccolte di boccole per la chirurgia guidata. Una volta completato il piano degli impianti, è possibile progettare immediatamente e con pochi clic una guida chirurgica grazie allo stesso software **Planmeca Romexis**.

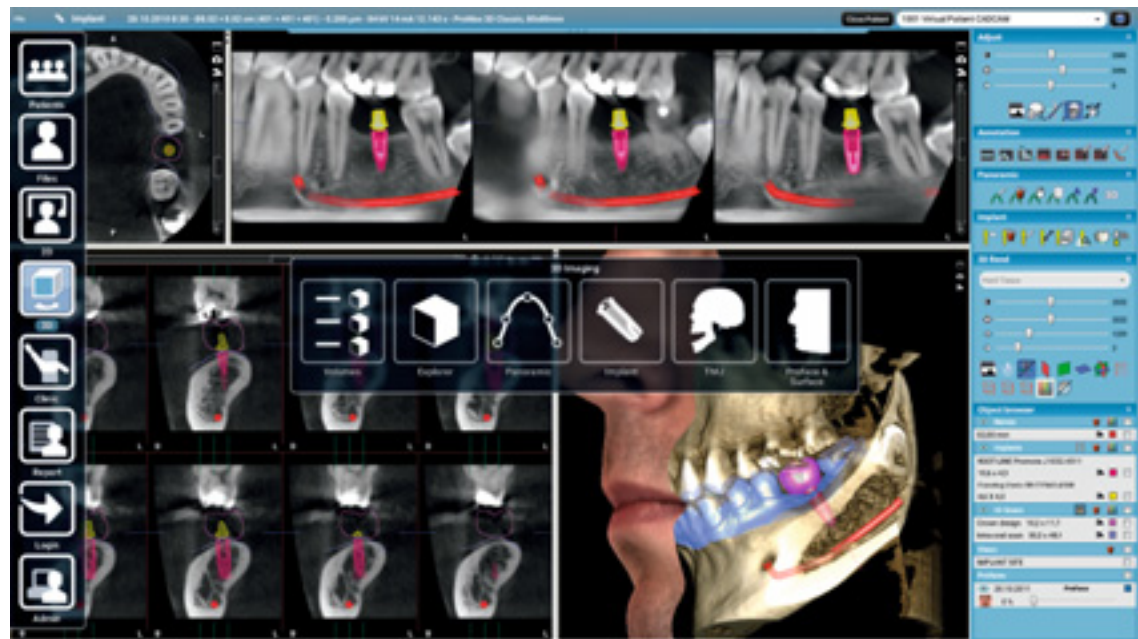

Modelli di impianti realistici di oltre 60 produttori.

La piattaforma software di **Planmeca Romexis®** offre l'ambiente ideale per una pianificazione di tipo top-down dell'impianto. Sovrapponendo una corona e il modello dentale sui dati CBCT, gli utenti possono creare una ricostruzione virtuale completa posizionando in modo ottimale l'impianto – tenendo conto delle prospettive sia protesiche sia chirurgiche.



Evidenziare il nervo sull'immagine CBCT

Sovrapporre la scansione del modello 3D sull'immagine CBCT con il software **Planmeca Romexis®**

Utilizzare la libreria di corone **Planmeca Romexis®** o importare una corona specifica per il paziente dal sistema CAD nel software

Selezionare l'impianto preferito (abutment) e la relativa boccola dalla vasta libreria di **Planmeca Romexis®** e trovare la sua posizione ottimale da una prospettiva chirurgica e protesica

Progettare la guida chirurgica implantare con pochi clic in **Planmeca Romexis®** – il software creerà un file STL aperto della guida progettata

Stampare la guida chirurgica con **Planmeca Creo™** o qualsiasi altra stampante 3D compatibile

Strumenti 3D per gli ortodontisti ed i laboratori odontotecnici

Il modulo **Planmeca Romexis® 3D Ortho Studio** fornisce ai dentisti e ai laboratori odontotecnici molti strumenti innovativi. Questo software avanzato è stato progettato per l'esame e l'analisi dei modelli digitali dentali scansionati ad esempio con le unità radiografiche **Planmeca ProMax® 3D** o gli scanner intraorali **Planmeca Emerald™** e **Planmeca PlanScan®**. Include un set completo di strumenti premium per la pianificazione del trattamento in 3D.

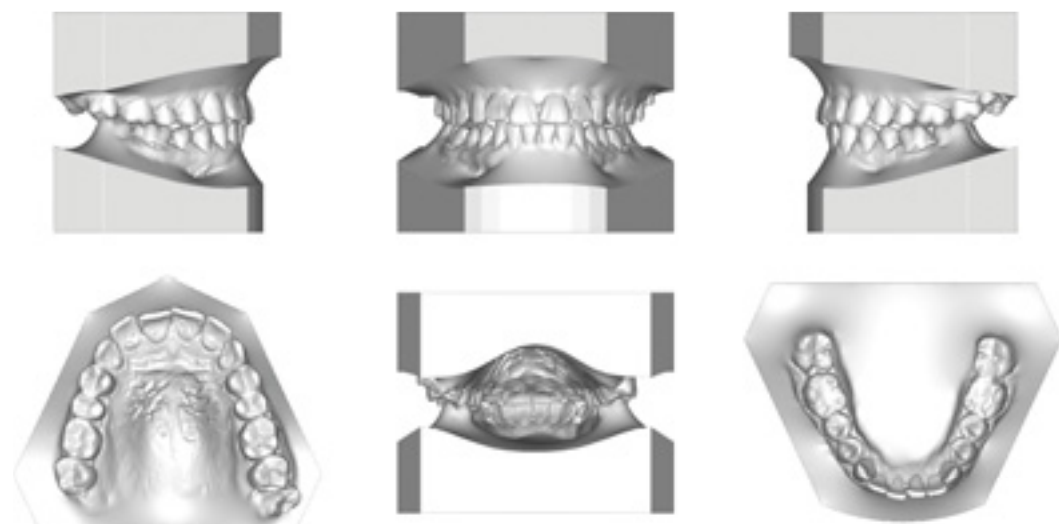

Analisi del modello dentale

Le scansioni delle impronte dentali e dei modelli in gesso effettuate con la modalità scansione del modello **Planmeca ProMax® 3D** possono essere messe in occlusione con il morso in cera usando il software **Planmeca Romexis®**. L'esame, l'analisi e la pianificazione del trattamento vengono quindi opportunamente realizzati nel modulo **Planmeca Romexis® 3D Ortho Studio**.

Il modulo agevola più che mai l'analisi del modello dentale, offrendo tutti gli strumenti necessari per la creazione della base virtuale, il controllo dell'occlusione e le misurazioni versatili dei denti e dell'arcata.

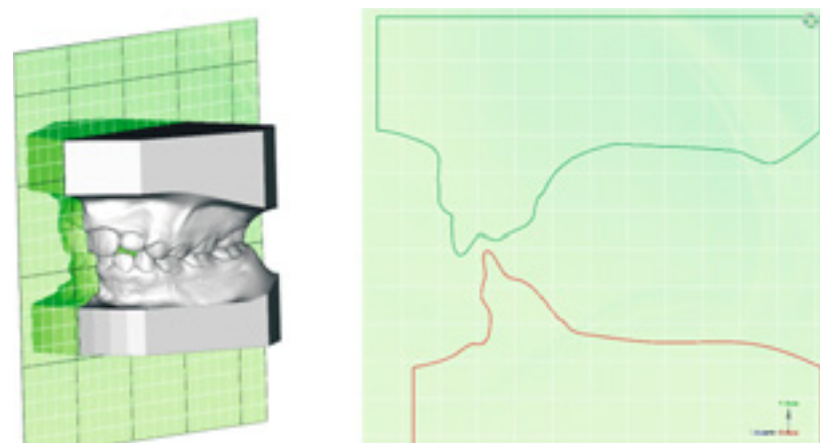

Planmeca Emerald™



Calco in gesso in Planmeca ProMax® 3D



Scansione dell'impronta in Planmeca ProMax® 3D

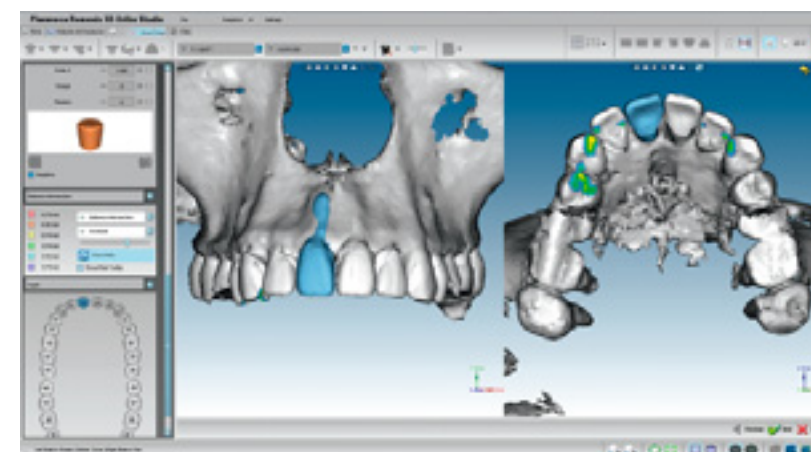

Pianificazione del trattamento e verifica in 3D

In Planmeca Romexis 3D Ortho Studio è possibile realizzare un piano di trattamento in più fasi spostando i denti in una configurazione virtuale dei denti, visualizzando contemporaneamente intercuspidazioni e contatti.

Per la visualizzazione migliorata, è possibile combinare le radici segmentate e le superficie ossee delle immagini CBCT.

Tutte le modifiche applicate, come movimento dei denti, stripping interprossimali ed estrazioni dei denti sono riassunte in un rapporto dettagliato del piano di trattamento. Il piano di trattamento può quindi essere facilmente condiviso con altri.

È anche possibile realizzare confronti 3D dei modelli del piano di trattamento e delle scansioni del paziente per verificare i progressi del trattamento.



Esportazione dei modelli dentali digitali nel formato STL

Planmeca Romexis 3D Ortho Studio genera una serie di modelli dentali digitali per ogni fase del trattamento. I modelli possono essere esportati nel formato STL per la stampa 3D, la progettazione e la produzione dell'apparecchio personalizzato.

Il modulo è compatibile con il sistema operativo Windows.



Protocollo di imaging dei bracci per le unità Planmeca ProMax® 3D units

Lo speciale protocollo di imaging dei bracci* offre impostazioni dell'esposizione ottimizzate per l'imaging dei pazienti con staffe. Le immagini acquisite possono essere utilizzate per la progettazione dei bracci. Il protocollo di acquisizione immagini dell'apparecchio è ottimizzato per l'uso con **suressmile**.

suressmile®

to be sure.

Certificazione suressmile®

I riuniti Planmeca ProMax 3D sono certificati per l'uso con **suressmile** di OraMetrix.

Il sistema di gestione completa del trattamento **suressmile** è progettato per consentire agli ortodontisti di visualizzare e simulare diversi scenari diagnostici e progettare archi ortodontici personalizzati per ciascun paziente. L'accuratezza delle scansioni del paziente gioca un ruolo fondamentale nel massimizzare l'efficacia del sistema.

*Disponibile in Planmeca ProMax® 3D Classic, Planmeca ProMax® 3D Mid e Planmeca ProMax® 3D Max.

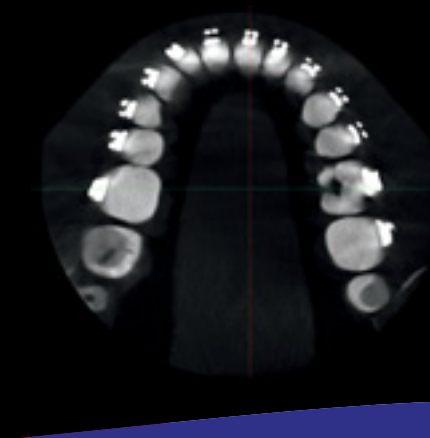

Accesso innovativo ai dati del dispositivo radiografico

Il nostro modulo Gestione Clinica di software **Planmeca Romexis®** fornisce dati validi e affidabili sull'utilizzo delle apparecchiature. Si tratta di una soluzione ideale per tutti: dagli studi privati alle grandi cliniche.

Le unità di Planmeca possono essere collegate al modulo Gestione Clinica del software **Planmeca Romexis®**. Il modulo raccoglie informazioni sul numero e sul tipo di immagini acquisite e fornisce i dati di diverse unità radiografiche per la reportistica, il miglioramento dell'efficienza clinica e la pianificazione di nuovi investimenti.

Il modulo Gestione Clinica aiuta gli utenti a gestire al meglio le attività della clinica con informazioni in tempo reale sulle unità radiografiche di Planmeca e sulle loro condizioni. Informazioni dettagliate sui dispositivi – quali versioni del software, date di calibrazione e registri cronologici – garantiscono un servizio e una cura del paziente di alta qualità in ogni momento.

Reportistica su web – visualizzazione delle condizioni del dispositivo e del suo utilizzo da qualsiasi luogo



Il vostro mondo dell'imaging mobile

La nostra applicazione di imaging avanzato **Planmeca mRomexis™** per iOS e Android consente di visualizzare e acquisire le immagini in modo flessibile sui tablet. Liberazione dal vincolo del sopralluogo – consultazione e comunicazione agevole con i colleghi e i pazienti, sia all'interno che all'esterno della clinica.

Maggiore flessibilità con Planmeca mRomexis™

La nostra veloce, facile e leggera applicazione **Planmeca mRomexis™** per la visualizzazione delle immagini è progettata per l'uso flessibile su più piattaforme. Accedi a tutte le tue immagini nel database **Planmeca Romexis®** della rete locale o portale con te nel tablet. Amplia le possibilità di Planmeca Romexis e sperimenta il nuovo livello di libertà che il mondo mobile di Planmeca è in grado di offrirti!

Per iOS e Android

Principali vantaggi:

- Disponibile sia per i tablet iOS che Android
- Supporta una vasta gamma di immagini – le immagini radiografiche 2D e 3D, i modelli dentali 3D, i file STL, le foto del viso **Planmeca ProFace®** e le foto standard
- Connettività diretta con il server **Planmeca Romexis®** per il recupero o il salvataggio delle immagini
- Acquisizione immediata delle immagini radiografiche 2D con i dispositivi Planmeca
- Acquisizione delle foto con la fotocamera del dispositivo mobile
- Le annotazioni vocali nelle immagini possono essere registrate con il microfono del dispositivo mobile
- Recupero flessibile e sicuro delle immagini tramite il servizio di trasferimento delle immagini di **Planmeca Romexis® Cloud**
- Eccellente strumento per la formazione e la comunicazione con il paziente



Scaricate l'applicazione **Planmeca mRomexis™** per iOS e Android dall'App Store o Google Play.



Condividete le foto e le competenze on-line



Planmeca Romexis® Cloud è un servizio per il trasferimento sicuro delle immagini agli utenti Planmeca Romexis® ed ai loro partner. Ora è possibile condividere facilmente le immagini e i casi CAD/CAM con qualsiasi specialista o paziente.

Planmeca Romexis® Cloud
IMMAGINI
RIFERIMENTI
INTERPRETAZIONI
PIANI DI TRATTAMENTO

Chiunque, ovunque

- Medico generico
- Collega
- Radiologo
- Specialista
- Laboratorio odontotecnico
- Paziente

Utente di Planmeca Romexis®

- Centro di radiologia
- Odontoiatria generale

Vantaggi

- Perfettamente integrato in **Planmeca Romexis®**: garantisce un flusso di lavoro efficiente – senza necessità di applicazioni esterne o di CD e DVD
- Invio automatico delle immagini e degli allegati
- Notifica automatica di nuovi casi al destinatario

- I casi possono essere inviati a qualsiasi destinatario che disponga di un account e-mail
- Trasferimento e archiviazione sicuri dei dati
- Comunicazione semplificata con **Planmeca Romexis® Cloud**

Caratteristiche

Invio di immagini al destinatario

- Immagini 2D: panoramica, cefalometria, foto, immagini radiografiche intraorali
- Immagini 3D: CBCT, foto 3D, scansioni di superficie
- Tutte le annotazioni e gli altri elementi sono inclusi

Invio di documenti al destinatario

- Possibilità di allegare uno o più riferimenti, referti o altri documenti

Possibilità versatili per la comunicazione

I destinatari possono scaricare e visualizzare le immagini a costo zero utilizzando:

- Planmeca Romexis
- Applicazione di imaging **Planmeca mRomexis™** per i dispositivi iOS e Android
- L'applicazione gratuita **Planmeca Romexis® Viewer**

Per l'invio di nuovi casi, sono necessari il software **Planmeca Romexis®** e l'abbonamento a **Planmeca Romexis® Cloud**. Per iscriversi e iniziare a inviare le immagini immediatamente, visitare <http://online.planmeca.com/>.

I professionisti sono orgogliosi di presentare la famiglia di prodotti Planmeca ProMax® 3D



Qual'è il prodotto che fa al caso vostro?

Planmeca ProMax® 3D s

Planmeca ProMax® 3D s è un'unità 3D, ideale per acquisire anche i dettagli più minuti. È perfetto per i singoli impianti, l'endodonzia e i casi dei denti del giudizio.

Planmeca ProMax® 3D Classic

Il sensore dell'imaging Planmeca ProMax® 3D Classic copre l'intera area della dentizione, per cui l'unità offre una visione chiara della mandibola e della mascella.

Planmeca ProMax® 3D Plus

Il nuovo arrivato nella nostra famiglia di unità 3D, Planmeca ProMax® 3D Plus, offre una vasta gamma di dimensioni dei volumi ed è la scelta ideale per tutte le esigenze di imaging.

Planmeca ProMax® 3D Mid

Grazie all'ampia selezione delle dimensioni volumetriche, Planmeca ProMax® 3D Mid può gestire una vasta gamma di attività diagnostiche senza compromessi in merito alle migliori procedure.

Planmeca ProMax® 3D Max

Planmeca ProMax® 3D Max è un dispositivo dedicato all'imaging 3D che produce tutte le dimensioni dei volumi richiesti per la diagnosi della regione maxillo-facciale – dai più piccoli casi particolari alle immagini dell'intera testa.

L'intervistato non ha ricevuto alcun compenso economico o altri vantaggi per le interviste che seguono.

Professionisti orgogliosi di presentare

Planmeca ProMax® 3D s

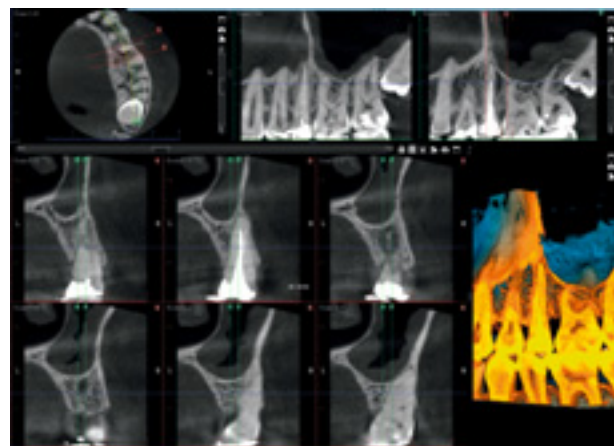
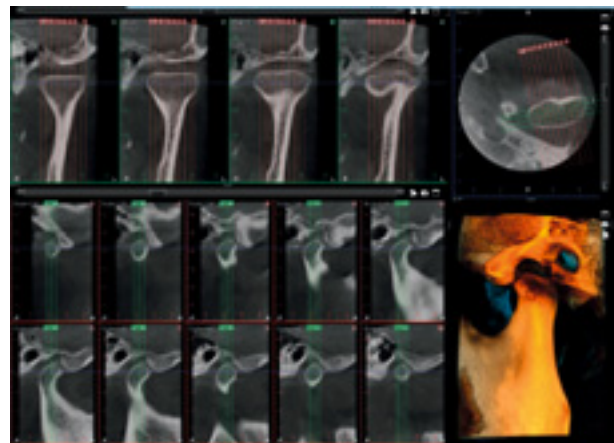
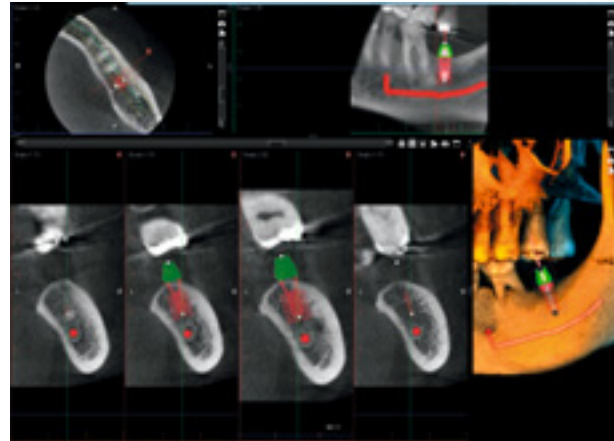

Dimensione del volume

Ø50 x 80 mm
Ø50 x 50 mm
Unione volumi 90 x 60 x 80 mm



Cooperazione a lungo termine con Planmeca

“Abbiamo acquistato un **Planmeca ProMax® 3D s** per il nostro studio dentistico circa quattro anni fa, o giù di lì. Prima di allora, abbiamo dotato la nostra clinica di cinque riuniti Planmeca, quindi è stato naturale proseguire la collaborazione con Planmeca anche per quanto concerne la sezione radiografica. Inoltre, molti radiologi ci hanno raccomandato le unità Planmeca 3D per la loro elevata qualità.

Usiamo l'unità per i casi implantari, per la chirurgia del terzo molare inferiore e per i casi endodontici – in particolare nei casi difficili di infezione di denti con radici multiple. Personalmente, utilizzo per lo più il modulo Pianificazione impianti 3D di **Planmeca Romexis®**. È molto pratico perché posso posizionare da solo virtualmente gli impianti nel software.

L'unità stessa è molto facile da usare – tutto il nostro staff la utilizza, sebbene sono per lo più i dentisti ad acquisire le immagini 3D. Il posizionamento è agevole e le immagini sono di alta qualità. E il design dell'unità è elegante e raffinato.

Consiglio vivamente questa unità agli altri utenti. Abbiamo appena iniziato ad usare il nuovo sensore e sono molto soddisfatto della qualità delle immagini. Anche il riscontro ricevuto dai radiologi che ho consultato è stato positivo”.

*Ari Mäkelä, Laureato in Odontoiatria
Dental Care Center Janne, Järvenpää, Finlandia*

Un ospedale cinese ha scelto Planmeca ProMax® 3D s

“Abbiamo acquistato il sistema **Planmeca ProMax® 3D s** nel settembre del 2010 e abbiamo quindi iniziato ad usarlo per oltre 2 anni. I fattori che hanno influenzato la nostra scelta sono stati l'ottima reputazione di Planmeca e il rapporto qualità-prezzo. Per me è anche importante che le prestazioni quotidiane siano eccellenti e che, eventualmente, il servizio di assistenza funzioni rapidamente.

Utilizzo il mio sistema 3D Planmeca s in diversi casi – per la diagnosi della chirurgia orale e maxillo-facciale, per l'implantologia, per la diagnosi delle patologie parodontali e pulpari, e per l'ortodonzia. La qualità dell'immagine è molto chiara, il che facilita notevolmente la diagnosi grazie all'eccellente software **Planmeca Romexis®**.

Nei casi implantari, Planmeca ProMax 3D s è molto importante per il nostro lavoro preparatorio. I dati ottenuti dalle immagini in merito alla struttura ed allo spessore osseo rendono l'operazione semplice e sicura per il cliente.

Planmeca ProMax 3D s aggiunge realmente valore al mio lavoro perché posso eseguire diversi tipi di operazioni in modo rapido ed efficiente”.

*Sun Zhizong, Preside
Ospedale di Stomatologia di Donggang, Liaoning, Cina*

Professionisti orgogliosi di presentare

Planmeca ProMax[®] 3D Classic

Nuovi volumi estesi per il programma denti

- Dimensioni estese del volume che aumentano il diametro da Ø80x80 mm a Ø110x80 mm
- Acquisisce un'area diagnostica più grande senza aumentare la dose al paziente
- Scansioni complete della dentatura con il programma denti **Planmeca ProMax[®] 3D Classic**
- Singole scansioni della rotazione senza stitching

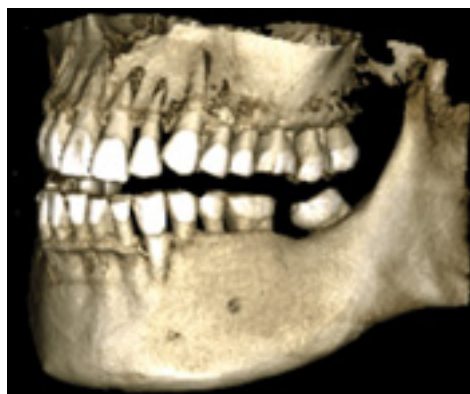

Dimensione del volume

Ø80 x 80 mm
Ø80 x 50 mm
Ø50 x 80 mm
Ø50 x 50 mm
Volume esteso Ø110 x 80 mm
Unione volumi 140 x 105 x 80 mm

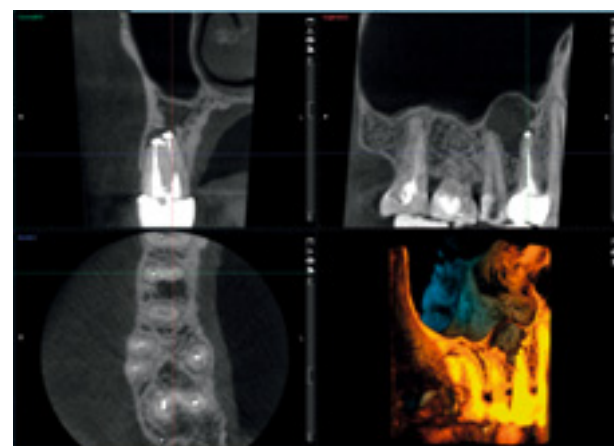

*Il Dottor Pekka Nissinen, GPD e
il Dottor Kim Lemberg, specialisti
in radiologia maxillo-facciale*

*Clinica odontoiatrica
West Vantaa, Finlandia*



La clinica odontoiatrica finlandese sceglie Planmeca ProMax[®] 3D Classic

“Per la nostra clinica abbiamo deciso di acquistare un **Planmeca ProMax[®] 3D Classic 8x8** per iniziare ad acquisire le nostre immagini CBCT e per non dovere inviare i nostri pazienti altrove a sottoporsi alla radiografia 3D. In tali casi, vi è sempre il rischio che il processo di trattamento soffra della mancata azione da parte del paziente. Ora abbiamo i nostri radiologi e le cose stanno andando molto bene. Abbiamo anche due chirurghi che lavorano presso di noi perché eseguiamo molti trattamenti implantari e trattiamo anche i casi endodontici difficili”.

L'accettazione dei casi di trattamenti implantari è esplosa

“Dopo l'acquisizione di Planmeca ProMax 3D Classic, il numero di casi implantari trattati presso la nostra clinica è

aumentato considerevolmente. I pazienti rimangono sempre stupiti quando ci offriamo di acquisire le loro immagini in 3D immediatamente. L'unità è anche particolarmente adatta ai casi endodontici complessi, poiché in un volume 3D si possono osservare tutte le informazioni. È anche eccellente per i casi dei denti del giudizio che si sono sviluppati in angolazione incongrua.

La qualità delle immagini prodotte da Planmeca ProMax 3D Classic è eccellente. Penso che sia giusto dire che disponiamo della migliore unità 3D in Finlandia. Questa opinione è condivisa dai nostri chirurghi e da molti radiologi.

Il software **Planmeca Romexis[®]** è un ottimo strumento di lavoro. È logico, facile da usare e funziona bene – un software eccellente”.

*Pekka Nissinen, GPD,
West Dental Clinic Vantaa, Finlandia*

Immagini di qualità ottimale per ogni singolo campo odontoiatrico

“Utilizzo Planmeca ProMax 3D Classic sin dalla sua immissione in commercio avvenuta nel 2007, e l'ho utilizzato per tutte le finalità dell'imaging. La qualità dell'immagine si è dimostrata affidabile in ogni singolo campo odontoiatrico, anche nei casi di imaging più esigenti. L'unità è molto facile da usare, e nel complesso il processo di imaging può essere effettuato in modo semplice.

Il software Planmeca Romexis è, a mio parere, il miglior software sul mercato per quanto riguarda le immagini 3D”.

*Kim Lemberg, radiologo,
West Dental Clinic Vantaa, Finlandia*

Professionisti orgogliosi di presentare

Planmeca ProMax® 3D Plus

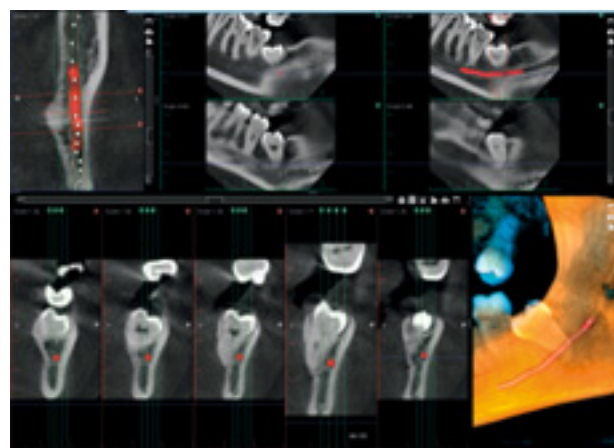
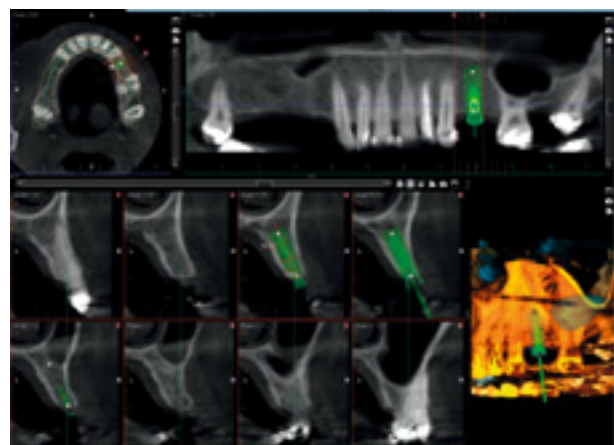
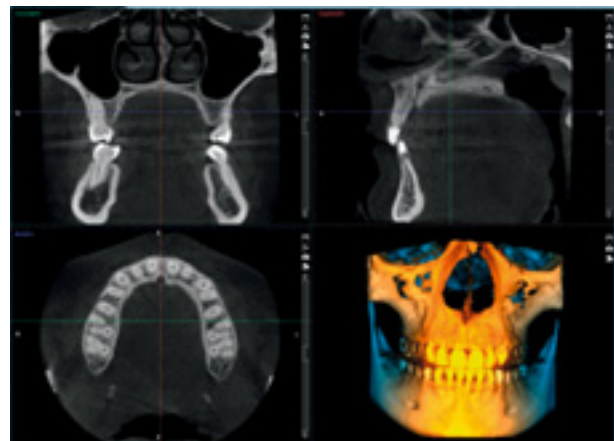

Dimensione del volume

Ø160 x 90 mm
Ø160 x 50 mm
Ø90 x 90 mm
Ø90 x 50 mm
Ø70 x 70 mm
Ø70 x 50 mm
Ø40 x 70 mm
Ø40 x 50 mm



Dr Dirk Ladig

*Centro di chirurgia orale
Hoyerswerda, Germania*



Un centro di chirurgia orale tedesco è impressionato dalla qualità delle immagini di Planmeca ProMax® 3D Plus

“Utilizzo **Planmeca ProMax® 3D Plus** nel mio centro di chirurgia orale dal 2013. Precedentemente, ero già molto soddisfatto dalle unità radiografiche di Planmeca. Il mio primo panoramico si è comportato in modo straordinario per 19 anni, il servizio era buono e sono rimasto soddisfatto. Inoltre, nel 2000 ho integrato la tomografia computerizzata a fascio conico nel mio centro con l'aggiunta di una seconda unità. Il fattore determinante per l'acquisto dell'unità Planmeca ProMax 3D Plus sono state le radiografie dei nuovi dispositivi a schermo piatto che mi sono state mostrate dai miei colleghi. La maggiore risoluzione delle immagini era semplicemente impressionante! Si era anche verificato un cambiamento nella disposizione fisica del mio centro. Invece di due sale di radiologia, desideravo disporre solo di una camera. L'unità Planmeca ProMax 3D Plus combina due dispositivi in uno: l'OPG e il CBCT. Di conseguenza, necessitavamo di molto meno spazio.

Più informazioni in una singola immagine

Utilizzo il dispositivo per diverse tipologie di pianificazione del trattamento; principalmente per i casi di implantologia, ma anche per la chirurgia ad alto rischio dei denti del giudizio. A mio parere, un vantaggio chiave offerto da Planmeca ProMax 3D Plus è la possibilità di visualizzare l'intera mandibola – compreso il ramo mandibolare ascendente e l'articolazione della mandibola - (yhdy sviiva pois, tilalle pidempi ajatusviiva) – in una singola immagine. Uso le immagini anche per la diagnosi dei punti estranei al corpo, le variazioni apicali e i processi infiammatori nell'area dell'arcata. Il CBCT offre opzioni diagnostiche di gran lunga migliori per lo screening di focolai infettivi nei pazienti affetti da sintomi poco chiari o da alcune malattie sistemiche. Le richieste relative ai trattamenti ortodontici di denti inclusi e sfollati, per esempio, possono essere risolte facilmente dai miei colleghi.

Bassa esposizione alle radiazioni con dimensioni dei volumi regolabili

Quello che mi piace veramente dell'unità è che posso selezionare il volume a seconda dell'immagine desiderata. L'esposizione alle radiazioni per i pazienti viene così mantenuta ai livelli più bassi possibili. Utilizzo le scansioni a bassa dose soprattutto con la diagnosi ortodontica. Le luci dello strato sono particolarmente utili quando si centra il volume dell'immagine.

L'utilizzo e la regolazione dell'unità sono semplici. Inoltre, il passaggio dal controllo analogico al controllo digitale si è svolto correttamente. Poiché i pazienti sono in posizione verticale all'interno dell'unità, il loro posizionamento è molto più facile rispetto al predecessore del modello CBCT (con panca paziente), senza che si siano verificati problemi con la sfuocatura del movimento. Il nuovo dispositivo è anche molto più piacevole per i pazienti perché non c'è sensazione di costrizione.”

*Dr Dirk Ladig
Centro di chirurgia orale,
Hoyerswerda, Germania*

Professionisti orgogliosi di presentare

Planmeca ProMax® 3D Mid

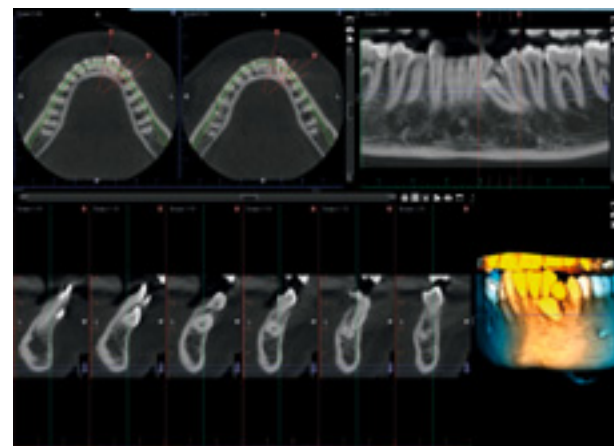
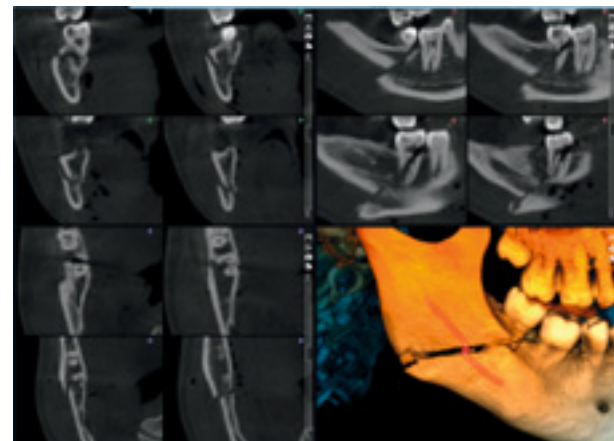
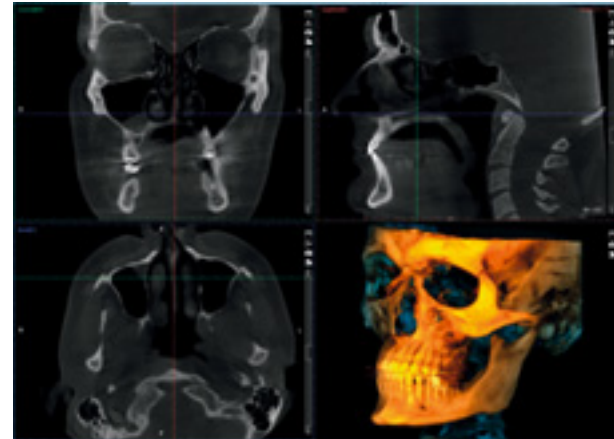

Dimensione del volume

Ø200 x 170 mm
Ø200 x 100 mm
Ø200 x 60 mm
Ø160 x 170 mm
Ø160 x 100 mm
Ø160 x 60 mm
Ø100 x 100 mm
Ø100 x 60 mm
Ø80 x 80 mm
Ø80 x 50 mm
Ø40 x 80 mm
Ø40 x 50 mm



*Il dottor Carlo Pizzo, DDS e
la dottoressa Gioia Amico, DDS*

Clinica A&P, Cittadella, Italia



La clinica A&P sceglie Planmeca ProMax® 3D Mid dopo un'approfondita analisi di mercato

“Nella nostra nuova clinica odontoiatrica utilizziamo **Planmeca ProMax® 3D Mid** già da sei mesi – e ne siamo estremamente soddisfatti.

Abbiamo scelto l'unità dopo un'attenta analisi di ciò che offriva il mercato. Avevamo necessità di un'unità di imaging che potesse fornire una vasta gamma di scelte FOV, la possibilità di acquisire immagini panoramiche e cefalometriche, e, infine, ma non meno importante, un software che potesse lavorare nella modalità nativa su Mac OS, perché la nostra infrastruttura IT è stata interamente sviluppata con i computer Apple. L'unica unità che soddisfacesse tutti questi requisiti era Planmeca ProMax 3D Mid”.

Per ogni applicazione clinica

“Ci piace usarla per scattare immagini panoramiche, per la pianificazione preliminare del trattamento, per le scansioni 3D, le estrazioni dei denti del giudizio e la chirurgia implantare. Con **Planmeca Romexis®**, il suo software dedicato, possiamo posizionare virtualmente con precisione gli impianti dentali, scegliendoli nella libreria integrata degli impianti 3D. Questa caratteristica funziona in modo sorprendente.

Magia del 3D con le ultime tecnologie

“La macchina e il software funzionano in simbiosi perfetta: sono veloci, affidabili e intuitivi. Il rendering 3D è uno strumento

che si è rivelato incredibilmente potente: sia per visualizzare la morfologia ossea effettiva dei pazienti, sia per illustrare ai pazienti stessi la loro situazione clinica e il trattamento che offriamo loro. Quindi, Planmeca Romexis può diventare uno strumento di comunicazione davvero efficace. Per questo motivo, abbiamo adottato anche l'opzione **Planmeca ProFace®**. Sovrapponendo una scansione 3D del viso del paziente e un'immagine radiografica CBCT possiamo mostrare ai nostri clienti un'immagine facile da capire, in cui possono davvero riconoscersi. Ancora oggi, questa sembra magia per molti dei nostri pazienti!”

Il Dottor Carlo Pizzo e la Dott.ssa Gioia Amico, A&P Clinic, Cittadella, Italia

Professionisti orgogliosi di presentare

Planmeca ProMax® 3D Max

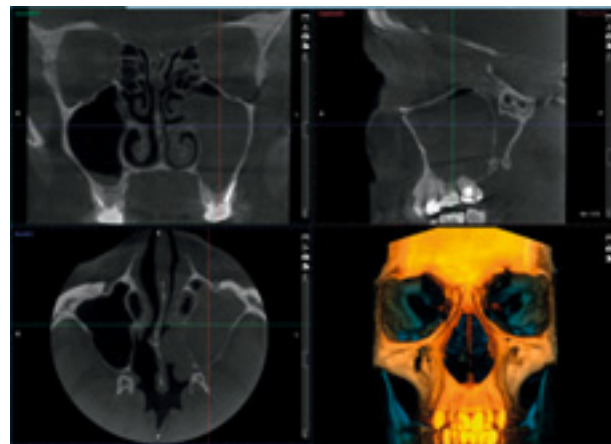
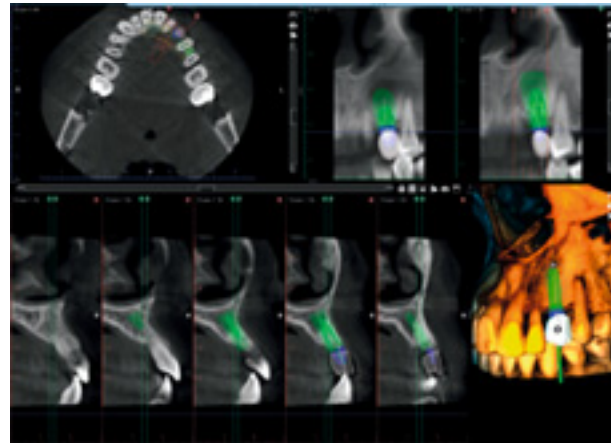
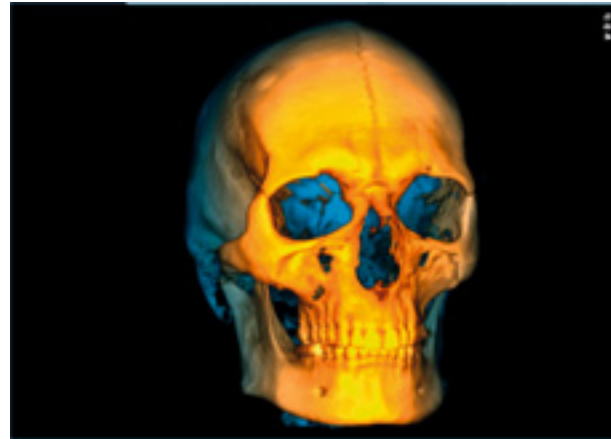

Dimensione del volume

- Ø230 x 260 mm
- Ø230 x 160 mm
- Ø230 x 100 mm
- Ø230 x 60 mm
- Ø130 x 160 mm
- Ø130 x 130 mm
- Ø130 x 100 mm
- Ø130 x 90 mm
- Ø130 x 55 mm
- Ø100 x 130 mm
- Ø100 x 90 mm
- Ø100 x 55 mm
- Ø50 x 55 mm



Dott. Corrado Gazzero

*MD, Specialista in radiodiagnostica,
Esperto in radioprotezione*

Studio Gazzero, Genova, Italia



Il radiologo elogia la versatilità di Planmeca ProMax® 3D Max

“Sono stato il primo utente di **Planmeca ProMax® 3D Max** in Italia e lo uso da circa tre anni. Prima ho utilizzato **Planmeca ProMax® 3D Classic 8x8** per 2 anni. E utilizziamo le apparecchiature Planmeca dal 1995 per la qualità delle immagini che offrono, la loro affidabilità ed il rapido servizio di assistenza.

Mi piace lavorare con Planmeca ProMax 3D Max. L'ho usata per tutti i casi dentali possibili, compresi tutti gli aspetti dell'im-plantologia, nonché dell'endodonzia, esaminando le alterazioni della struttura ossea, la estrazioni dei denti del giudizio, i denti

sovrannumerari e quant'altro. Nei casi ORL, ho usato l'unità per lo studio dei seni paranasali e delle strutture ossee facciali.

Uno dei maggiori vantaggi offerti da questa unità è la possibilità di scegliere la qualità dell'immagine e quindi di ottimizzare il dosaggio del paziente. La selezione del volume è completa, i programmi di imaging sono facili da usare e il posizionamento del paziente è agevole”.

Dottor Gazzero, Studio Gazzero, Genova, Italia

Impianti su misura per il paziente

Voi lo immaginate. Noi lo creiamo.

Planmeca ProModel™ offre impianti su misura per il paziente, guide chirurgiche e modelli anatomici – tutti progettati individualmente per i migliori risultati possibili.

Gli impianti sono progettati e realizzati per soddisfare qualsiasi forma, garantendo un adattamento preciso all'anatomia del paziente. Il servizio comprende anche modelli fisici anatomici e guide chirurgiche per assistere sia la pre-pianificazione, sia l'intervento stesso.

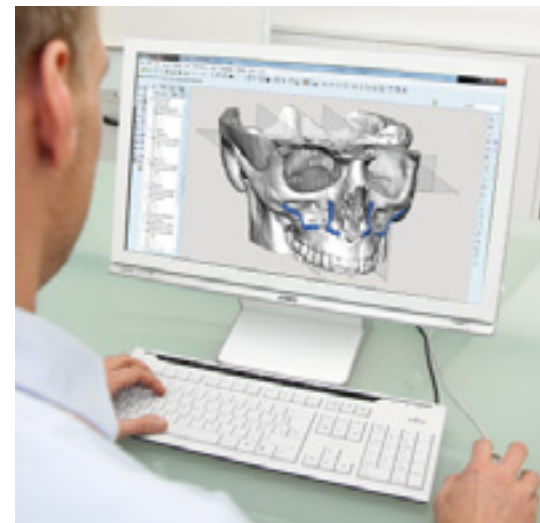

Il disegno 3D viene creato durante una riunione online tra il chirurgo e il progettista.



Modello anatomico per la pre-pianificazione chirurgica e impianto specifico per l'uso sul paziente.

Concetto del servizio Planmeca ProModel™

- Un servizio unico per la creazione di impianti specifici, guide chirurgiche e modelli anatomici a partire dalle immagini CBCT/TC
- Gli impianti 3D sono progettati in una sessione on-line tra il chirurgo e il progettista Planmeca
- Ordinare è facile e veloce – la consegna dell'ordine viene realizzata entro pochi giorni lavorativi
- Riduce i costi complessivi in modo significativo e i tempi operativi fino a quattro ore.
- Operazioni più veloci e più precise che offrono migliori risultati estetici

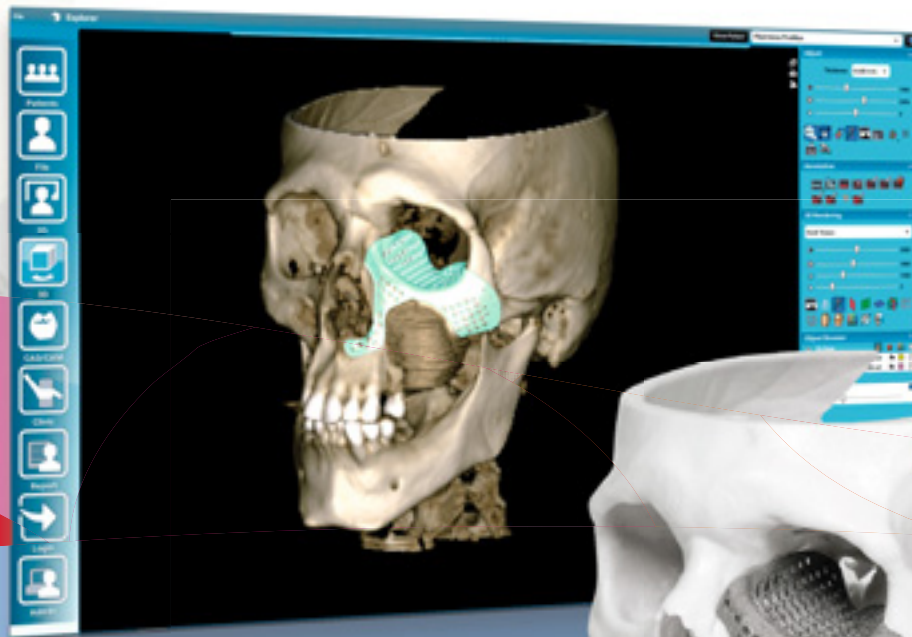

Operazioni più veloci, adattamento preciso e migliori risultati estetici

Colori in evidenza

Per completare lo splendido design del riunito **Planmeca ProMax® 3D**, ci vuole il tocco personale dato dai vostri colori preferiti. Selezionate le tinte perfettamente abbinabili dalla nostra ricercata e fantasiosa collezione e create il look dei vostri sogni!



Specifiche tecniche

Dati tecnici

	3D s	3D Classic	3D Plus	3D Mid	3D Max
Tensione anodica	60-90 kV	60-90 kV	60-90 kV	60-90 kV 60-120 kV	60-96 kV* 60-120 kV**
Corrente anodica	1-14 mA	1-14 mA	1-14 mA	1-14 mA	1-12 mA
Macchia focale	0,5 mm, anodo fisso	0,5 mm, anodo fisso	0,5 mm, anodo fisso	0,5 mm, anodo fisso	*0,6 mm, anodo fisso **0,5 mm, anodo fisso
Rilevatore di immagini	Pannello piatto	Pannello piatto	Pannello piatto	Pannello piatto	Pannello piatto
Acquisizione immagine	Rotazione singola di 200°	Rotazione singola di 200°	Rotazione di 200°/360°	Rotazione di 200°/360°	Rotazione di 210°/360°
Tempo di scansione	7,5-27 s	9-37 s	9-33 s	9-33 s	9-40
Tempo di ricostruzione tipico	2-25 s	2-25 s	2-30 s	2-55 s	2-55 s

Confronto

	3D s	3D Classic	3D Plus	3D Mid	3D Max
Programmi dentali 3D	Sì	Sì	Sì	Sì	Sì
Programmi ENT 3D	-	-	Sì	Sì	Sì
Foto del viso ProFace 3D	Sì	Sì	Sì	Sì	Sì
Scansione modelli 3D	Sì	Sì	Sì	Sì	Sì
Certificazione suresmile	-	Sì	-	Sì	-
Movimento dell'arcata 4D	-	-	-	Sì	Sì
Imaging panoramico 2D	Sì	Sì	Sì	Sì	Sì
Imaging cefalometrico 2D	Sì	Sì	Sì	Sì	-

Dimensioni massime del volume

	3D s	3D Classic	3D Plus	3D Mid	3D Max
Volume massimo senza stitching	Ø50 x 80 mm	Ø80 x 80 mm	Ø160 x 90 mm	Ø200 x 100 mm	Ø230 x 160 mm
Volume esteso senza stitching		Ø110 x 80 mm			
Volume massimo con lo stitching orizzontale	90 x 60 x 80 mm	140 x 105 x 80 mm			
Volume massimo con lo stitching verticale				Ø200 x 170 mm	Ø230 x 260 mm

Programmi dentali

Dimensione del volume (modalità pediatrica) [mm]

	3D s	3D Classic	3D Plus	3D Mid	3D Max	Dimensione voxel, isotropico
Dente	Ø50 x 50 (Ø42 x 42)	Ø50 x 50 (Ø42 x 42)	Ø40 x 50 (Ø34 x 42)	Ø40 x 50 (Ø34 x 42)	Ø50 x 55 (Ø42 x 50)	75 µm*, 100 µm, 150 µm, 200 µm, 400 µm
	Ø50 x 80 (Ø42 x 68)	Ø50 x 80 (Ø42 x 68)	Ø40 x 70 (Ø34 x 60)	Ø40 x 80 (Ø34 x 68)		150 µm, 200 µm, 400 µm
Denti		Ø80 x 80 (Ø68 x 68) Ø80 x 50 (Ø68 x 42) Volume esteso: Ø110 x 80	Ø70 x 50 (Ø60 x 42) Ø70 x 70 (Ø60 x 60) Ø90 x 50 (Ø75 x 42) Ø90 x 90 (Ø75 x 75)	Ø80 x 50 (Ø68 x 42) Ø80 x 80 (Ø68 x 68) Ø100 x 60 (Ø85 x 50) Ø100 x 100 (Ø85 x 85)	Ø100 x 55 (Ø85 x 50) Ø100 x 90 (Ø85 x 75)	150 µm, 200 µm, 400 µm
	Scansione tripla: 90 x 60 x 80	Scansione tripla: 140 x 105 x 80				200 µm, 400 µm
Mascellari			Ø160 x 50 (Ø160 x 50) Ø160 x 90 (Ø160 x 90)	Ø160 x 60 Ø160 x 100 Ø200 x 60 (Ø200 x 60) Ø200 x 100 (Ø200 x 100)	Ø130 x 55 (Ø110 x 50) Ø130 x 90 (Ø110 x 75) Ø230 x 60 Ø230 x 100	200 µm, 400 µm, 600 µm
Viso				Ø200 x 170 (Ø200 x 170)	Ø100 x 130 (Ø85 x 110) Ø130 x 130 (Ø110 x 110) Ø130 x 160 (Ø110 x 136)	200 µm, 400 µm
Cranio					Ø230 x 160 Ø230 x 260	400 µm, 600 µm

Programmi otorinolaringoiatrici

Dimensione del volume (modalità pediatrica) [mm]

	3D Plus	3D Mid	3D Max	Dimensione voxel, isotropico
Naso	Ø70 x 70 (Ø60 x 60)	Ø80 x 80 (Ø68 x 68)	Ø100 x 90 (Ø85 x 75)	200 µm, 400 µm
Seni	Ø90 x 90 (Ø90 x 90) Ø160 x 90 (Ø160 x 90)	Ø100 x 100 Ø100 x 170 Ø160 x 100 Ø160 x 170 Ø200 x 100 Ø200 x 170	Ø100 x 90 Ø100 x 130 Ø130 x 100 Ø130 x 130 Ø130 x 160	200 µm, 400 µm, 600 µm
Orecchio medio	Ø40 x 50 (Ø34 x 42)	Ø40 x 50 (Ø34 x 42)	Ø50 x 55 (Ø42 x 50)	75 µm*, 100 µm, 150 µm, 200 µm, 400 µm
	Ø70 x 70 (Ø60 x 60)	Ø80 x 80 (Ø68 x 68)		150 µm, 200 µm, 400 µm
Osso temporale	Ø70 x 70 (Ø60 x 60)	Ø80 x 80 (Ø68 x 68)	Ø100 x 90 (Ø85 x 75)	150 µm, 200 µm
Vertebre	Ø70 x 70 (Ø60 x 60)	Ø80 x 80 (Ø68 x 68)	Ø100 x 90 (Ø85 x 75) Ø100 x 130 (Ø85 x 110)	200 µm, 400 µm
Vie aeree	Ø70 x 70 (Ø60 x 60)	Ø80 x 80 (Ø68 x 68)	Ø100 x 90 (Ø85 x 75) Ø100 x 130 (Ø85 x 110) Ø130 x 130 (Ø110 x 110) Ø130 x 160 (Ø110 x 136)	200 µm, 400 µm

*Richiede licenza per modalità di imaging endodontico



Specifiche tecniche

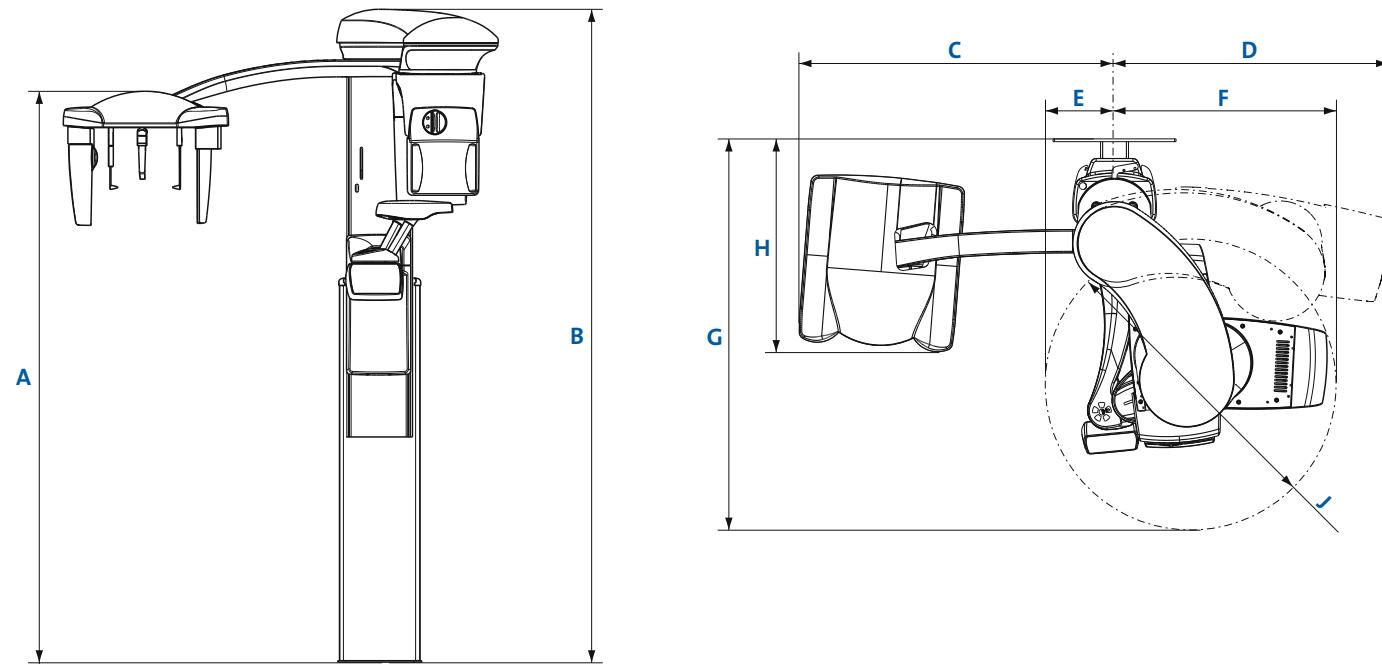

Dimensioni

	3D s o 3D Classic	3D Plus o 3D Mid	3D Max
A	1298-2123 mm	1315-2095 mm	-
B	1560-2385 mm	1610-2390 mm	1582-2482 mm
C	1145 mm	1130 mm	-
D	850 mm	930 mm	930 mm
E	270 mm	247 mm	222 mm
F	698 mm	810 mm	788 mm
G	1250 mm	1366 mm	1351 mm
H	777 mm	756 mm	-
J	Ø820 mm	Ø1010 mm	Ø1010 mm

Requisiti di spazio per l'installazione

	3D s o 3D Classic	3D s o 3D Classic con cephalostato	3D Plus o 3D Mid	3D Plus o 3D Mid con cephalostato	3D Max
Larghezza	115 cm	200 cm	118 cm	206 cm	116 cm
Profondità	125 cm	125 cm	137 cm	137 cm	137 cm
Altezza*	153-243 cm	153-243 cm	161-239 cm	161-239 cm	161-239 cm
Peso	113 kg	128 kg	131 kg	146 kg	131 kg

Requisiti di spazio operativo

	3D s o 3D Classic	3D s o 3D Classic con cephalostato	3D Plus o 3D Mid	3D Plus o 3D Mid con cephalostato	3D Max
Larghezza	150 cm	215 cm	158 cm	225 cm	158 cm
Profondità	163 cm	163 cm	175 cm	175 cm	175 cm
Altezza*	243 cm	243 cm	239 cm	239 cm	239 cm

*L'altezza massima dell'unità può essere regolata per studi con altezza del soffitto limitata.

Esempio di installazione

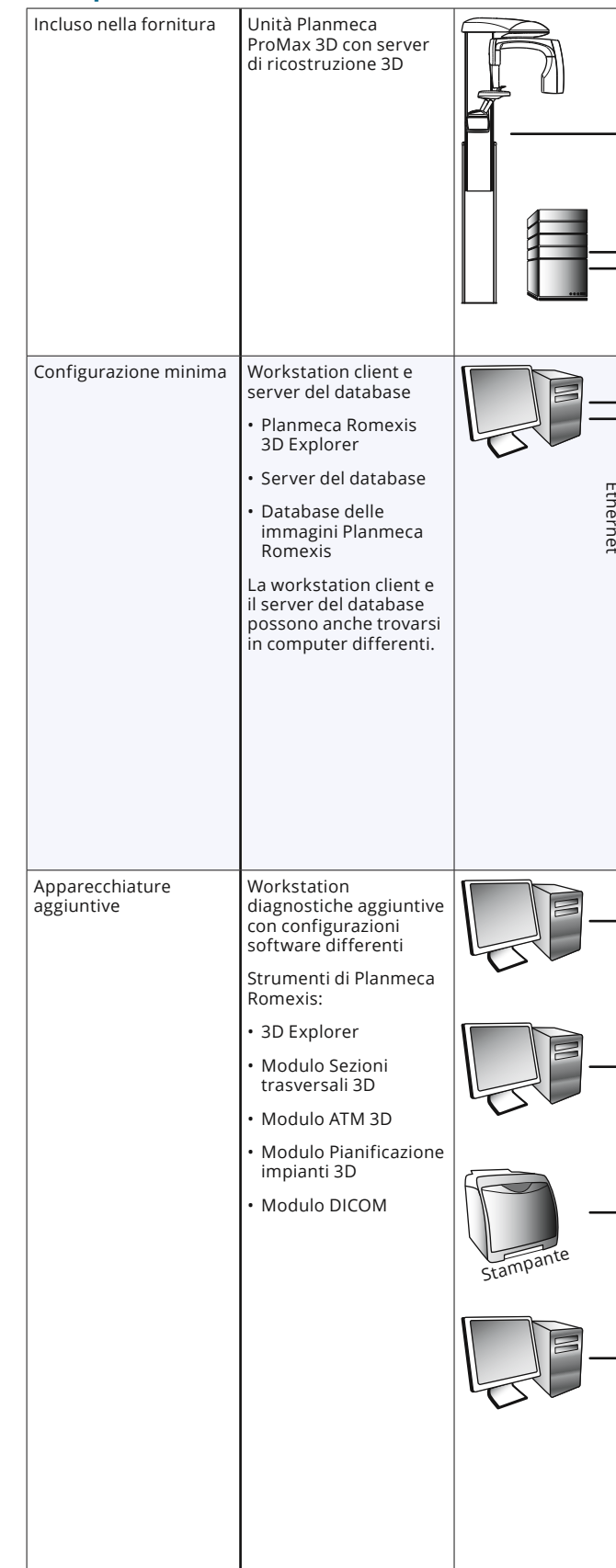

Software di imaging Planmeca Romexis®

Modalità 2D supportate	Intraorale Panoramica Cefalometrica Tomografia lineare 2D Foto Immagini dello stack (sezioni CBCT e sezioni panoramica)
Modalità radiografiche 3D supportate	CBCT 3D Foto 3D Scansione superficie 3D
Dispositivi supportati per l'acquisizione delle immagini	Videocamera intraorale Videocamera digitale o scanner (importazione o acquisizione delle immagini con il protocollo TWAIN)
Sistemi operativi	Win 7 Pro / Win 8.1 Pro / Win 10 (64 bit) Win 2008 Server / Win 2012 Server Mac* (OS X o più recente) Per informazioni dettagliate, consultare i requisiti di sistema di Planmeca Romexis all'indirizzo www.planmeca.com *Il modulo Analisi cefalometrica e il modulo 3D Ortho Studio sono supportati nei sistemi operativi Windows.
Formati immagine	JPEG o TIFF (immagine 2D) DICOM (immagini 2D e 3D) STL (immagine 3D) TIFF, JPEG, PNG, BMP (importazione/esportazione)
Dimensione immagine	Immagine radiografica 2D: 1-9 MB Immagine radiografica 3D: in genere di 50 MB-1 GB
Opzioni d'installazione	Client-Server Dispiegamento Java Web Start
Supporto DICOM 3.0	DICOM Import/Export DICOM DIR Media Storage DICOM Print SCU DICOM Storage SCU DICOM Worklist SCU DICOM Query/Retrieve DICOM Storage Commitment DICOM MPPS
Interfacce	TWAIN Client PMBridge (dati e immagini paziente) VDDS (dati e immagini paziente) InfoCarrier (dati paziente) Datagate (dati paziente e utente)
Integrazioni software di terze parti	Dolphin Imaging Nobel Clinician Materialise Dental Simplant Straumann coDiagnostiX Cybermed N-Liten

Trova tutte le ultime novità Planmeca



www.facebook.com/PlanmecaOy



www.planmeca.com/newsroom

Retro di copertina



Planmeca Oy progetta e produce una linea completa di apparecchiature leader del settore per l'assistenza sanitaria, inclusi i dispositivi di imaging 2D e 3D, le soluzioni CAD/CAM, i riuniti dentali e il software. Planmeca Oy, la società controllante del gruppo finlandese Planmeca, è fortemente impegnata nella fornitura delle cure dentali migliori tramite l'innovazione, ed è la più grande azienda privata nel settore.

PLANMECA

Asentajankatu 6 | 00880 Helsinki | Finlandia | tel. +358 20 7795 500 | fax +358 20 7795 555 | sales@planmeca.com | www.planmeca.it

Dental Network s.r.l. | Viale del Lavoro 36 | Vicenza | Italia | tel. +39 0444963200 | fax +39 0444568586 | info@dentalnetwork.it | www.dentalnetwork.it

Le immagini del presente catalogo possono contenere optional non compresi nella versione base o non disponibili in alcuni paesi.
Il produttore si riserva il diritto di modificare le macchine illustrate.

Planmeca, All in one, Anatomat Plus, Cobra, Comfy, DentroVac, Digital perfection, Economat Plus, Elegant, Flexy, Mini-dent, Perio Fresh, PlanEasyMill, Planmeca 4D, Planmeca AINO, Planmeca ARA, Planmeca CAD/CAM, Planmeca CALM, Planmeca Chair, Planmeca Clarify, Planmeca Compact, Planmeca Creo, Planmeca Emerald, Planmeca FIT, Planmeca Intra, Planmeca iRomexis, Planmeca Lumion, Planmeca Lumo, Planmeca Maximity, Planmeca Minea, Planmeca Minendo, Planmeca Minetto, Planmeca mRomexis, Planmeca Noma, Planmeca Olo, Planmeca Online, Planmeca PlanCAD, Planmeca PlanCAM, Planmeca PlanClear, Planmeca PlanID, Planmeca PlanMill, Planmeca Planosil, Planmeca PlanPure, Planmeca PlanScan, Planmeca PlanView, Planmeca ProCeph, Planmeca ProFace, Planmeca ProID, Planmeca ProMax, Planmeca ProModel, Planmeca ProOne, Planmeca ProScanner, Planmeca ProSensor, Planmeca ProX, Planmeca Romexis, Planmeca Serenus, Planmeca SingLED, Planmeca SmartGUI, Planmeca Solanna, Planmeca Sovereign, Planmeca Ultra Low Dose, Planmeca Vision, Planmeca Viso, Planmeca Verity, Planmeca Waterline Cleaning System, Planmeca Xtremity, Proline Dental Stool, ProTouch, Saddle Stool, SmartPan, SmartTouch, Trendy e Ultra Relax sono marchi registrati e non registrati di Planmeca in vari Paesi.

10032994/107/it

